







**MACCHINE
PER LA LAVORAZIONE
DEL LEGNO**



 **holzkraft**[®]
Holzbearbeitungsmaschinen
Germany

 **holzstar**[®]
Holzbearbeitungsmaschinen
Germany

15

	pagina	
Macchine combinate Pialle	4 ÷ 7	
Fresatrici Unità di avanzamento	8 ÷ 11	
Seghe Troncatrici	12 ÷ 29	
Trafori Mortasatrici Bordatrici Molatrici	30 ÷ 35	
Levigatrici Calibratrici	36 ÷ 45	

	pagina	
Sistemi di aspirazione	46 ÷ 55	
Torni	56 ÷ 60	
Banchi da lavoro	61 ÷ 67	
Cavalletti	68 ÷ 70	
Spaccalegna Nastri trasportatori	71-72	

PIALLE

PIALLA A SPESSORE PORTATILE

NOVITÀ



DH330

- Perfetta per essere trasportata grazie alle sue dimensioni compatte e ridotte
- Robusta costruzione in acciaio saldato con piano in ghisa stabile
- Per piallare con precisione legno massiccio, tavole, assi e pannelli
- Motore potente con protezione da sovracorrente e protezione contro il riavvio
- Rulli di alimentazione e d'uscita gommati per preservare la superficie durante la piallatura
- La profondità di taglio può essere facilmente e velocemente regolata grazie a un volantino ed è leggibile sulla scala graduata (**IMG 3**)
- Cappa aspirazione trucioli
- Tavoli di alimentazione e scarico pieghevoli con rulli
- Design salvaspazio: tavoli d'appoggio lunghi 640 mm aperti (**IMG 1**) che sono facilmente richiudibili per occupare pochissimo spazio (**IMG 2**)
- Supporto del cavo di alimentazione sotto il tavolo di scarico
- Adattatore di estrazione Ø 64,5 / 101 mm incluso
- Quattro fori Ø 10 mm nella base della macchina per il fissaggio sui banchi di lavoro



IMG 1



IMG 2



IMG 3



Modello	DH 330	
ART.	590 4330	
DATI TECNICI		
Max larghezza piallatura	mm	330
Dimensioni tavola	mm	235x330
Dimensioni tavola con prulunghe	mm	235x640
Altezza di lavoro	mm	152
Max asportazione	mm	2,8
Numero di coltelli		2
Ø albero	mm	50
Velocità	rpm	8500
Velocità avanzamento	m/min	6
Potenza motore 230 V 50 Hz	kW	1,5
Dimensioni tavola chiusa/aperta	mm	235x330/640
Livello di pressione acustica	dB	85
Ø aspirazione	mm	52,5/64,5/101
Dimensioni	mm	640x585x490
Peso	kg	33
ART.	ACCESSORI OPZIONALI	
591 5330	Set di coltelli di ricambio (2 pezzi)	

DOTAZIONE

- Verricello di alzata
- Cappa di aspirazione
- 2 magneti per l'allineamento della lama
- Chiave a brugola

* I dati sopra riportati non sono impegnativi e a discrezione del costruttore possono essere modificati

PIALLE

PIALLE COMBinate A FILO E SPESSORE

ADH

- Perfetta per essere trasportata grazie alle sue dimensioni compatte e ridotte
- Per piallare con precisione legno massiccio, tavole, assi e pannelli
- Avanzamento automatico del pezzo
- Rulli di alimentazione e d'uscita gommati per preservare la superficie durante la piallatura
- Guida fissa in alluminio inclinabile da 0° a 45° con lettura su scala graduata (**IMG 1**)

- Piano di piallatura in alluminio fresato
- Cappa aspira trucioli intercambiabile
- I coltelli sono coperti da una protezione di sicurezza a sgancio rapido. La profondità di taglio può essere facilmente e velocemente regolata grazie a un volantino ed è leggibile sulla scala graduata (**IMG 2**)
- Completa di aspiratore e sacco raccogli trucioli (ADH200)
- Vano porta oggetti integrato (ADH250 - ADH305) (**IMG 3**)



IMG 1



ADH 200

ADH 250

Modello		ADH 200	ADH 250	ADH 305
ART.		590 5200	590 5250	590 5305
DATI TECNICI				
Max larghezza piallatura	mm	204	254	305
Min/max altezza pezzo	mm	5/120	6/160	6/160
Max asportazione	mm	2	2	2
Numero di coltelli		2	2	2
Ø albero	mm	50	50	50
Velocità avanzamento	m/min	7	7	7
Velocità	rpm	8500	8500	9500
Potenza motore 230 V 50 Hz	kW	1,5	1,5	1,8
Dimensioni tavola fissa	mm	737x210	1050x260	1075x310
Dimensioni tavola mobile	mm	255x204	450x254	500x305
Guida parallela	mm	590x102	610x122	610x127
Ø tubo aspirazione	mm	58	80	100
Dimensioni	mm	790x470x465	1105x550x570	1135x600x570
Peso	kg	29	40	42

ART.	ACCESSORI OPZIONALI
590 0020	Supporto universale UWT3200
591 5200	Coltelli di ricambio ADH200 (2 pezzi)
591 5250	Coltelli di ricambio ADH250 (2 pezzi)
591 5300	Coltelli di ricambio ADH305 (2 pezzi)
591 5201	Sacco filtro di ricambio
514 2427	Riduzione aspiratore Ø 60/100
514 2421	Riduzione aspiratore Ø 80/100



IMG 2



IMG 3

* I dati sopra riportati non sono impegnativi e a discrezione del costruttore possono essere modificati

PIALLE

PIALLA COMBINATA A FILO E SPESSORE

ADH260

- Adatta per spazi ridotti e perfetta per l'hobbistica
- Per realizzare giunti a 90° e piallare con precisione legno massiccio, tavole, assi e pannelli
- Regolazione facile e veloce dell'asportazione con precisione fino a 3 mm
- Avanzamento automatico del pezzo (5 m/min)
- I coltelli di piallatura sono regolati tramite l'apposito calibro di regolazione della lama di piallatura (IMG 3)
- Rullo d'uscita gommato preserva la superficie durante la piallatura
- Guida fissa in alluminio inclinabile da 90° a 45° facilmente regolabile. L'inclinazione può essere facilmente letta sulla scala graduata (IMG 4)
- Grande piano di piallatura in alluminio pressofuso rinforzato con nervature
- Albero portalama con 2 coltelli in HSS
- Grande tavola mobile in ghisa con superficie rettificata, montata su 4 cuscinetti
- Interruttore d'emergenza
- Cappa aspira trucioli intercambiabile può essere usata sia per la pialla a filo che per quella a spessore
- I rulli montati su molle prevengono la formazione di impronte sul legno (IMG 1)
- Piano mobile scorrevole su 4 colonne (IMG 1)
- Avanzamento continuo e uniforme con protezione anti-contraccolpo; il rullo di alimentazione ad ingranaggi garantisce una velocità di avanzamento costante del legno (IMG 2)
- L'altezza del piano è facilmente regolabile grazie a una manovella
- Il telaio di serie con ruote pivotanti consente un facile trasporto. Per spostare la macchina basta semplicemente appoggiare il piede sul telaio in modo da abbassare le ruote (IMG 5)



IMG 1

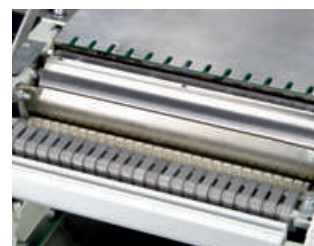

IMG 2

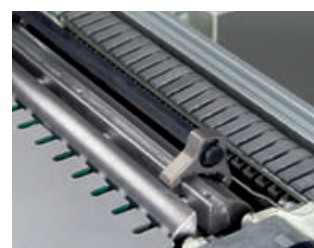

IMG 3



IMG 4



IMG 5

Modello	ADH 260	
ART.	590 3260	
DATI TECNICI		
Dimensioni tavola fissa	mm	1030x280
Dimensioni tavola mobile	mm	260x400
Max larghezza pezzo	mm	260
Min/Max altezza pezzo	mm	4/160
Max asportazione	mm	3
Numero di coltelli		2
Ø albero	mm	63
Velocità albero	rpm	6500
Velocità avanzamento	m/min	5
Velocità	rpm	2800
Potenza motore 230 V 50 Hz	kW	2,0
Ø tubo aspirazione	mm	120
Peso	kg	66
ART.	ACCESSORI OPZIONALI	
591 3260	Coltelli di ricambio (2 pezzi)	

* I dati sopra riportati non sono impegnativi e a discrezione del costruttore possono essere modificati

PIALLE

PIALLE COMBINATE A FILO E SPESSORE

ADH

- Adatta per spazi ridotti e perfetta per l'hobbistica
- Per realizzare giunti a 90° e piallare con precisione legno massiccio, tavole, assi e pannelli
- Regolazione facile e veloce dell'asportazione con precisione fino a 3 mm
- Avanzamento automatico del pezzo
- Rullo d'uscita gommato preserva la superficie durante la piallatura
- Guida fissa in alluminio inclinabile da 90° a 45° facilmente regolabile. L'inclinazione può essere facilmente letta sulla scala graduata
- Grande piano di piallatura in alluminio pressofuso rinforzato con nervature

- Albero portalama con 2 coltelli in HSS
- Grande tavola mobile in ghisa con superficie rettificata, montata su 4 cuscinetti
- Regolazione della tavola tramite volantino, scala e display numerico (IMG 2)
- Interruttore d'emergenza
- La cappa aspira trucioli integrata, che assicura una visione chiara durante la preparazione della piallatura, può essere usata sia per l'utilizzo a filo che per quello a spessore (IMG 1)
- Regolazione della rimozione del truciolo tramite leva di comando (IMG 3)

NOVITÀ



IMG 1

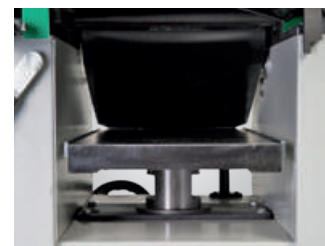

IMG 2

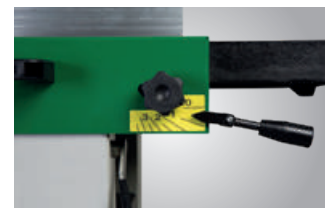

IMG 3



ADH 26C

ADH 31C

Modello		ADH 26C	ADH 31C	ADH 41C
ART. (230V)		590 4026	590 4031	
ART. (400V)		590 4027	590 4032	590 4041
DATI TECNICI				
Dimensioni tavola fissa	mm	1120x275	1295x325	1640x425
Dimensioni tavola mobile	mm	545x258	545x308	600x408
Max larghezza pezzo	mm	258	308	408
Max altezza pezzo	mm	830	850	850
Max asportazione	mm	3	3	3
Numero di coltelli		3	3	3
Ø albero	mm	70	70	70
Velocità albero	rpm	5200	5200	5200
Velocità avanzamento	m/min	5,5	7	7
Ø tubo aspirazione	mm	100	100	100
Potenza motore 50 Hz	kW	1,7	2,2	3
Dimensioni max	mm	1120x630x960	1300x720x1010	1620x920x1010
Peso	kg	170	210	260

ART.	ACCESSORI OPZIONALI	ART.	ACCESSORI OPZIONALI	ART.	ACCESSORI OPZIONALI
591 4026	Set coltelli per ADH 26C	591 4031	Set coltelli per ADH 31C	591 4041	Set coltelli per ADH 41C

* I dati sopra riportati non sono impegnativi e a discrezione del costruttore possono essere modificati

FRESATRICI

FRESATRICE CON TAVOLA SCORREVOLE E MANDRINO ORIENTABILE

TF 200 SE



- Tavola scorrevole per un preciso avanzamento del pezzo
- Cambio di velocità facile e veloce grazie alla cinghia a V (**IMG 3**)
- Grande superficie di lavoro in ghisa resistente alla torsione
- Selettore per rotazione oraria o antioraria del mandrino di fresatura
- Mandrino orientabile per un uso ottimale dell'unità di avanzamento, massima sicurezza e tagli puliti (**IMG 1**)
- Dispositivo di bloccaggio per un avanzamento preciso (**IMG 4**)
- Guida fresatrice con arresti in alluminio regolabili (**IMG 2**)



IMG 1



IMG 2

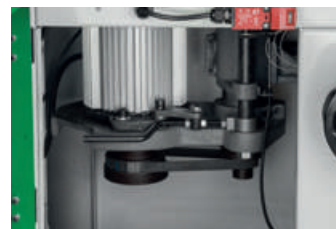

IMG 3



IMG 4



Modello	TF 200 SE	
ART.	590 2000	
DATI TECNICI		
Dimensioni tavola	mm	1000x240
Prolunga tavola	mm	200
Altezza pezzo	mm	900
Ø mandrino	mm	30
Corsa mandrino	mm	100
Inclinazione mandrino		-5 ° ± 45 °
Ø max pezzo	mm	180
Velocità mandrino	rpm	1800/3000/6000/9000
Ø bocchetta aspirazione	mm	100
Potenza motore 400 V 50 Hz	kW	2,8
Dimensioni max	mm	1000x850x1200
Peso	kg	218
ART.	ACCESSORI OPZIONALI	
591 2000	Estensione tavola scorrevole	

DOTAZIONE

- Guida angolare
- Dispositivo di bloccaggio
- Protezione fresa

* I dati sopra riportati non sono impegnativi e a discrezione del costruttore possono essere modificati

FRESATRICI

FRESATRICI CON TAVOLA SCORREVOLE IN ALLUMINIO E MANDRINO RIGIDO

NOVITÀ



TF 170 E

- Tavola scorrevole per un preciso avanzamento del pezzo
- Fermata di fresatura con arresti in alluminio finemente regolabili
- Cambio rapido e semplice della velocità tramite cinghie
- Ampia superficie di lavoro con piano in ghisa privo di torsione
- Unità di fresatura in ghisa grigia
- Tavola scorrevole per un avanzamento preciso del pezzo
- Mandrino di fresatura con 80 mm di lunghezza di lavoro e 30 mm di diametro (**IMG1**)
- Guida angolare regolabile in modo continuo (**IMG2**)
- Volantino per la regolazione dell'altezza. Dispositivi di sicurezza inclusi (**IMG3**)

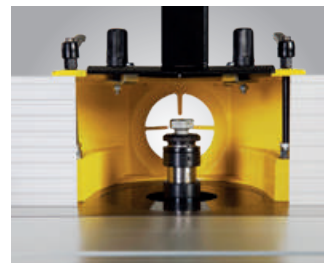

IMG 1



IMG 2



IMG 3

Modello	TF 170 E	
ART. (230V)	590 1917	
ART. (400V)	590 1918	
DATI TECNICI		
Dimensioni tavola	mm	1000x218
Tavolo	mm	600x400
Altezza pezzo	mm	850
Altezza del mandrino	mm	80
Corsa mandrino	mm	105
Ø max pezzo	mm	160
Ø mandrino	mm	30
Velocità mandrino	rpm	1400/4000/6000/9000
Potenza del motore 50 Hz	kW	1,5
Ø bocchetta di aspirazione	mm	100
Altezza di lavoro	mm	870
Dimensioni	mm	1000x950x1170
Peso	kg	96

DOTAZIONE

- Protezione del perno
- Recinzione del mandrino
- Mandrino di fresatura con pinza

* I dati sopra riportati non sono impegnativi e a discrezione del costruttore possono essere modificati

UNITÀ DI AVANZAMENTO

UNITÀ DI AVANZAMENTO

VSA

- Avanzamento uniforme della velocità senza perdita di potenza
- Ingranaggi in metallo con ruote dentate temprate
- Corsa oraria / antioraria
- Motori potenti
- Resistenti rulli di avanzamento in PU
- Contatore per la regolazione dell'altezza (VSA 38 EL, VSA 48 EL) (IMG 1)
- Leva di serraggio rapido (VSA 32, VSA 308, VSA 38 L, VSA 48 L) (IMG 2)
- Robusto e solido basamento con

- bloccaggio a leva che lo rende più stabile (VSA 38 EL, VSA 48 EL) (IMG 3)
- Rotazione destra standard a 2 velocità (IMG 4)
- Cambio a 2 velocità (VSA 38 L, VSA 38 EL, VSA 48 L, VSA 48 EL) (IMG 5)
- Quattro velocità aggiuntive tramite cambio (IMG 6)
- Opzioni di impostazione individuali in posizione orizzontale e verticale per un'alimentazione ottimale (IMG 7)

NOVITÀ



VSA 32



VSA 308



IMG 1



IMG 2



IMG 3



IMG 4

Modello		VSA 32	VSA 308	VSA 38 L	VSA 48 L	VSA 38 EL	VSA 48 EL
ART.		511 1000	511 3000	511 4500	511 5500	511 4501	511 5501
DATI TECNICI							
Rulli	N°	3	3	3	4	3	4
Max gola	mm	300	500	1050	1050	1050	1050
Ø rulli	mm	80	100	120	120	120	120
Larghezza rulli	mm	30	50	60	60	60	60
Corsa a molla dei rulli	mm	12	20	25	25	25	25
Velocità avanzamenti	m/min	5/6,5/8/11	2,9/4,5/5,8/7,5 9/11,5/15/23	2/4/5,5/6,7 11/12/15/30	2/4/5,5/6,7/11 13/16,5/33	2/4/5/6/10 12/15/30	2/4/5/6/10 13/16,5/33
Potenza 400 V 50 Hz	kW	0,18	0,38	0,75	0,75	0,75	0,75
Peso	kg	34	49	65	70	65	70

* I dati sopra riportati non sono impegnativi e a discrezione del costruttore possono essere modificati



VSA 38 L



VSA 38 EL



IMG 5

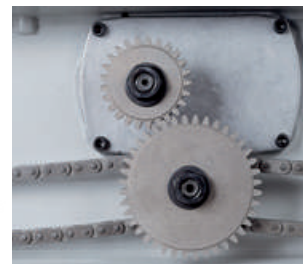

IMG 6



IMG 7



VSA 48 L

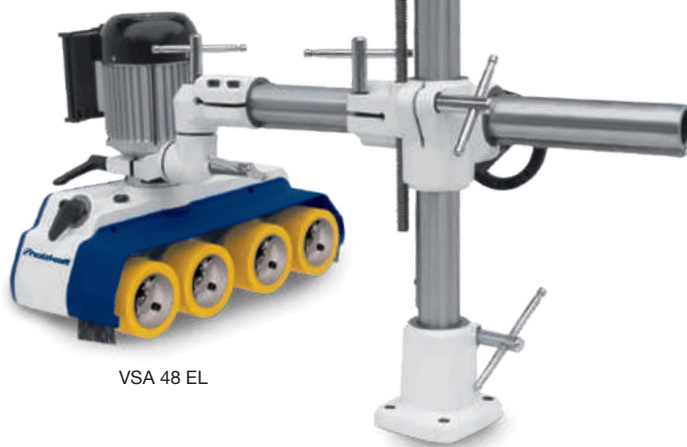

VSA 48 EL



ART.	ACCESSORI OPZIONALI	
511 1089	Rullo ø 80x30 mm	per VSA 32
511 3054	Rullo ø 100x48 mm	per VSA 308
511 4059	Rullo ø 120x60 mm	per VSA 38L/48L/68L
511 4061	Rullo ø 120x60 mm (solo PU)	

* I dati sopra riportati non sono impegnativi e a discrezione del costruttore possono essere modificati

SEGHE

SEGHE CIRCOLARI

TKS 315 E

TKS 316 E

- Grande tavolo di lavoro in acciaio, galvanizzato per resistere alla corrosione
- La prolunga della tavola può essere montata anche come prolunga in larghezza
- Piano scorrevole montato su cuscinetti con guida angolare e guida parallela per un lavoro sicuro e tagli precisi
- Lama inclinabile da 0° a 45°, regolabile con volantino
- Bocchetta di aspirazione centrale Ø 100 mm
- L'altezza della lama è regolabile tramite volantino posto di fronte all'operatore

- Coprilama completo di bocchetta di aspirazione
- Facile da trasportare grazie al telaio integrato e alle maniglie richiudibili
- Piano scorrevole montato su cuscinetti con guida angolare regolabile da -45° a +45° con leva a sgancio rapido (**IMG 1**)
- La guida parallela permette di riallare il bordo di tavole, di tagliare e fare tagli angolari



IMG 1



590 2316



590 3316

Modello	TKS 316 E	TKS 315 E	
ART.	590 2316	590 3316	
DATI TECNICI			
Max Ø lama	mm	315	
Max taglio 90°/45°	mm	83 / 60	
Inclinazione lama		90° - 45°	
Dimensioni tavola	mm	800x550	
Altezza tavola	mm	850	800
Velocità	rpm	2800	
Potenza motore 50 Hz	230 V / 2,2 kW	400 V / 2,8 kW	
Ø bocchetta aspirazione (superiore/inferiore)	mm	35 / 100	38 / 100
Peso	kg	53	
ART.	ACCESSORI OPZIONALI		
526 3128	Lama di ricambio 28 T, Ø 315 mm		

DOTAZIONE TKS 315 E / 316 E

- Base
- Tavola scorrevole
- Prolunga tavola
- Guida parallela
- Lama in MD Ø 315 mm / 24 T
- Protezione lama

* I dati sopra riportati non sono impegnativi e a discrezione del costruttore possono essere modificati

SEGHE

SEGA CIRCOLARE DA CANTIERE

NOVITÀ

BKS 500

- Massima sicurezza per l'utilizzatore grazie al dispositivo a pendolo: conforme ai più severi requisiti
- Grado di protezione IP54
- Coprilama di sicurezza trasparente per una visione ottimale della linea di taglio
- Dispositivo di taglio trasversale ad angolo regolabile con nonio a cuneo su guida tonda
- Prolunga del tavolo pieghevole per pezzi lunghi
- Alta qualità e precisione di taglio
- Potente motore industriale con freno
- Telaio tubolare stabile, incernierato, zincato e verniciato a polvere
- Guida parallela in alluminio con bordo di contatto alti e bassi
- Inverter trifase
- Staffe guida parallela in alluminio
- Piedini in gomma antiscivolo



Modello	BKS 500	
ART.	574 0500	
DATI TECNICI		
Max Ø lama	mm	500
Max taglio 90°	mm	150
Larghezza taglio con arresto	mm	370
Profondità taglio	mm	250
Pressione acustica	dB	103
Ø bocchetta aspirazione (superiore/inferiore)	mm	50/95
Dimensioni tavola	mm	1000x660
Dimensioni prolunga	mm	800x400
Altezza tavola	mm	850
Velocità	rpm	2800
Potenza motore 400 V 50 Hz	kW	4,2
Dimensioni	mm	1870x810x1170
Peso	kg	110
ART.	ACCESSORI OPZIONALI	
574 0505	Lama in MD 500x30x4 mm / 44 T	

DOTAZIONE

- Lama in MD Ø 500 mm 44 T
- Spingi pezzo
- Utensile per cambio lama

* I dati sopra riportati non sono impegnativi e a discrezione del costruttore possono essere modificati

SEGHE

SEGA CIRCOLARE PER HOBBISTI

NOVITÀ



TKS 200

- Tavolo macchina in acciaio zincato di grandi dimensioni
- Precisa lama da taglio orientabile da 90° a -45° a sinistra e facilmente regolabile tramite volantino e scala
- Attacco centrale di aspirazione Ø 100 mm
- Le sospensioni stabili dell'unità di taglio anteriore e posteriore consentono tagli precisi
- Regolazione dell'altezza della lama tramite volantino posto anteriormente
- Arresto angolare regolabile in modo continuo da -45° a 45° (**IMG 1**)
- Dotato di potente protezione motore a sovraccarico termico

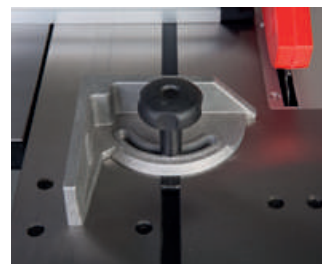

IMG 1

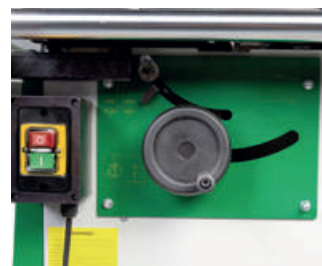
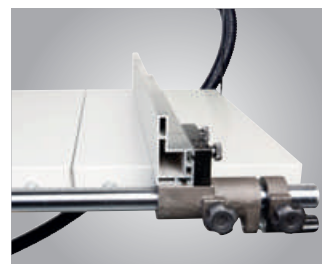

Modello	TKS 200	
ART.	590 2020	
DATI TECNICI		
Max Ø lama	mm	200
Max taglio 90°/-45°	mm	60/48
Larghezza di taglio con arresto	mm	705
Inclinazione lama		90°/ -45°
Dimensioni della tavola	mm	530x400
Altezza tavola	mm	870
Velocità	rpm	4.750
Potenza motore 230 V 50 Hz	kW	1,1
Ø bocchetta di aspirazione (superiore/inferiore)	mm	30/100
Dimensioni	mm	1430x1000x1030
Peso	kg	80

ART.	ACCESSORI OPZIONALI
591 2020	Lama di ricambio 18 T, 200 x 30 x 2,8 mm

DOTAZIONE

- Basamento
- Piano scorrevole
- Prolunga del tavolo
- Guida parallela
- Riscontro angolare
- Lama 200x30x2,8 mm 18 T
- Coprilama con attacco di aspirazione integrato

* I dati sopra riportati non sono impegnativi e a discrezione del costruttore possono essere modificati

SEGHE

SEGHE CIRCOLARI

TKS 315 PRO

- Grande tavolo di lavoro in acciaio, galvanizzato per resistere alla corrosione
- La prolunga della tavola può essere montata anche come prolunga in larghezza
- Lama inclinabile da 0° a 45°, regolabile con volantino e scala graduata
- Bocchetta di aspirazione centrale Ø 100 mm
- Le ampie basi permettono tagli precisi
- Potente motore industriale con freno adatto per lunghe lavorazioni e per tagli anche nel legno duro
- Coprilama con bocchetta di aspirazione per lama inclusa
- Facile da trasportare grazie al telaio integrato e alle maniglie richiudibili
- Combinazione di interruttore-presa, lucchettabile

- Piedi pieghevoli e viti a sgancio rapido permettono di richiudere facilmente la macchina per il trasporto
- La guida parallela permette di piallare il bordo di tavole, di tagliare e fare tagli angolari (**IMG 1**)
- Guida longitudinale con fermo eccentrico facilmente regolabile grazie alla scala graduata (**IMG 2**)
- L'altezza della lama è regolabile tramite volantino posto di fronte all'operatore (**IMG 3**)
- Piano scorrevole montato su cuscinetti con guida angolare regolabile da -45° a +45° con leva a sgancio rapido (**IMG 4**)



IMG 1



IMG 2



DOTAZIONE

- Base
- Tavola scorrevole
- Prolunga tavola
- Guida parallela
- Lama in MD Ø 315 mm / 36 T
- Protezione lama

Modello	TKS 315 PRO	
ART.	590 3251	590 3253
DATI TECNICI		
Max Ø lama	mm	315
Max taglio 90°/45°	mm	90 / 50
Inclinazione lama		90° - 45°
Dimensioni tavola	mm	800x550
Altezza tavola	mm	810
Velocità	rpm	2800
Potenza motore 50 Hz	230 V / 2,2 kW	400 V / 2,8 kW
Ø bocchetta aspirazione (superiore/inferiore)	mm	38 / 100
Dimensioni	mm	2000x1360x1000
Peso	kg	44

ART.	ACCESSORI OPZIONALI
526 3128	Lama di ricambio 28 T, Ø 315 mm
591 3251	Prolunga per il lato destro
591 0315	Profilo in alluminio per guida angolare



IMG 3



IMG 4

* I dati sopra riportati non sono impegnativi e a discrezione del costruttore possono essere modificati

SEGHE

SEGHE CIRCOLARI

TKS 250 SC

- Macchina molto robusta e precisa con tavola scorrevole di alta qualità
- La pesante tavola in ghisa assicura una lavorazione priva di vibrazioni e tagli dritti
- Tavola scorrevole montata su cuscinetti con posizione di arresto del pezzo
- Guida estensibile fino a 228 mm, guide per tagli obliqui 45° su entrambi i lati con lenti d'ingrandimento
- Guida angolare regolabile da -45° a +45° (IMG 2)
- Lama inclinabile da 0° a 45°, regolabile tramite una manopola e una scala graduata con cremagliera (IMG 2)
- L'altezza e l'inclinazione della lama sono regolabili tramite un volantino posto nella parte frontale (IMG 1)
- Grande guida parallela in alluminio scorrevole su barra tonda con bloccaggio eccentrico
- Potente motore industriale con freno per funzionamento continuo
- Bocchetta di aspirazione centrale (Ø 100 mm) e posteriore (Ø 100 mm)
- Protezione lama inclusa con attacco aspirazione Ø 38 mm
- Tubo di aspirazione Ø 38 mm incluso
- Presa con interruttore d'emergenza richiudibile



IMG 1



IMG 2



IMG 3

DOTAZIONE

- Tavola scorrevole con prolunga
- Arresto del pezzo
- Guida parallela
- Protezione lama con tubo di aspirazione Ø 38 mm
- Prolunga della tavola con gamba d'appoggio
- Lama in MD Ø 250 mm / 36 T



Guida angolare



Basamento

Modello	TKS 250 SC	
ART. (230V)	590 0256	
ART. (400V)	590 0255	
DATI TECNICI		
Max Ø lama	mm	254
Max taglio 90°/45°	mm	80/42
Larghezza taglio con arresto	mm	900
Inclinazione lama		90°/45°
Guida angolare sinistra/destra		45°
Dimensioni tavola	mm	800x348
Altezza tavola (circa)	mm	895
Max lunghezza taglio	mm	1300
Prolunga tavola	mm	800x355
Velocità	rpm	4000
Potenza motore 50 Hz	kW	2,5
Ø bocchetta aspirazione (superiore/inferiore)	mm	38/100
Dimensioni	mm	950x760x1030
Peso	kg	190
ART.	ACCESSORI OPZIONALI	
591 0259	Guida angolare	
591 0258	Basamento	



ART.	Ø mm	Foro mm	Larghezza taglio mm	Denti
526 2518	250	30	3,2	18
526 2524	250	30	3,2	24
526 2542	250	30	3,2	40
526 2581	250	30	3	80

* I dati sopra riportati non sono impegnativi e a discrezione del costruttore possono essere modificati

SEGHE

SEGHE CIRCOLARI

TKS 254 E

- Tavola macchina di grandi dimensioni, in acciaio zincato
- La lama ruota da 90° a -45°, regolabile tramite una manopola e una scala graduata con cremagliera
- L'altezza e l'inclinazione della lama sono regolabili tramite un volantino posto nella parte frontale
- Grande aspiratore centrale (Ø 100 mm)
- Potente motore con protezione da sovraccarico termico

- Stabili sospensioni dell'unità di taglio anteriore e posteriore consentono tagli precisi
- Coprilama di sicurezza con attacco di aspirazione integrato

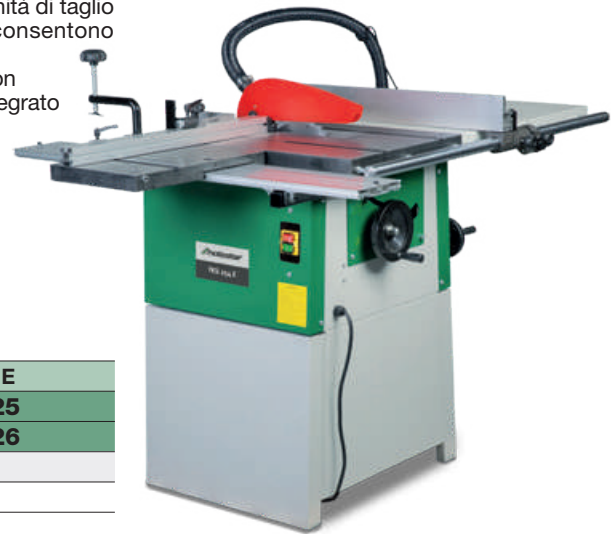

NOVITÀ



Modello	TKS 254 E	
ART. (230V)	590 2025	
ART. (400V)	590 2026	
DATI TECNICI		
Max Ø lama	mm	254
Max taglio 90°/45°	mm	80/58
Larghezza taglio con arresto	mm	680
Inclinazione lama		90° -45°
Dimensioni tavola	mm	635x420
Altezza tavola	mm	850
Velocità	rpm	4000
Potenza motore 50 Hz	kW	2,1
Ø bocchetta aspirazione (superiore/inferiore)	mm	30/100
Dimensioni	mm	1430x1000x1030
Peso	kg	105

ART.	ACCESSORI OPZIONALI
591 2025	Lama circolare (254x30x3 mm / 24 T)

DOTAZIONE

- Tavola scorrevole con prolunga
- Guida parallela
- Lama ø 254 mm 24 T
- Prolunga della tavola
- Protezione lama con tubo di aspirazione

SEGHE CIRCOLARI

TKS 254 PRO

- Tavola macchina di grandi dimensioni in acciaio zincato
- La lama ruota da 0° a 45°, regolabile tramite una manopola e una scala graduata con cremagliera
- L'altezza e l'inclinazione della lama sono regolabili tramite un volantino posto nella parte frontale
- Grande aspiratore centrale (Ø 100 mm)
- Potente motore con protezione da sovraccarico termico

- Le stabili sospensioni dell'unità di taglio anteriore e posteriore consentono tagli precisi
- Coprilama di sicurezza con attacco di aspirazione integrato



NOVITÀ



Modello	TKS 254 PRO	
ART. (230V)	590 2027	
ART. (400V)	590 2028	
DATI TECNICI		
Max Ø lama	mm	254
Max taglio 90°/45°	mm	80/54
Larghezza taglio con arresto	mm	610
Inclinazione lama		90° -45°
Dimensioni tavola	mm	720x480
Altezza tavola	mm	835
Velocità	rpm	4000
Potenza motore 50 Hz	kW	2,1
Ø bocchetta aspirazione (superiore/inferiore)	mm	30/100
Dimensioni	mm	1430x1000x1030
Peso	kg	131

ART.	ACCESSORI OPZIONALI
591 2025	Lama circolare (254x30x3 mm / 24 T)

DOTAZIONE

- Tavola scorrevole con prolunga
- Guida parallela
- Estensione tavola
- Lama ø 254 mm 24 T
- Prolunga della tavola
- Protezione lama con tubo di aspirazione

* I dati sopra riportati non sono impegnativi e a discrezione del costruttore possono essere modificati

SEGHE

SEGHE CIRCOLARI

NOVITÀ



FKS 250-1300

- Macchina molto robusta e precisa con tavola scorrevole di alta qualità
- La pesante tavola in ghisa assicura una lavorazione priva di vibrazioni e tagli dritti
- Lama inclinabile da 90° a 45°, regolabile tramite una manopola e una scala graduata con cremagliera
- Esatta lettura dell'angolo su scala
- L'altezza e l'inclinazione della lama sono regolabili tramite un volantino

- posto nella parte frontale
- Grande guida parallela in alluminio scorrevole su barra tonda con bloccaggio eccentrico
- Potente motore industriale con freno per funzionamento continuo
- Grande bocchetta di aspirazione centrale



IMG 1



Modello	FKS 250-1300	
ART. (230V)	590 2030	
ART. (400V)	590 2031	
DATI TECNICI		
Max Ø lama	mm	254
Max taglio 90°/45°	mm	80/54
Larghezza taglio con arresto	mm	610
Inclinazione lama		90° - 45°
Max larghezza taglio	mm	845
Max lunghezza taglio	mm	1250
Dimensioni tavola	mm	650x350
Altezza tavola	mm	835
Velocità	rpm	4000
Potenza motore 50 Hz	kW	1,5
Ø bocchetta aspirazione (superiore/inferiore)	mm	30/100
Dimensioni	mm	1320x1730x1030
Peso	kg	142

ART.	ACCESSORI OPZIONALI
591 2026	Lama circolare 254x30x3 mm / 40 T

DOTAZIONE

- Tavola scorrevole con prolunga
- Guida parallela con regolazione fine
- Protezione lama con tubo di aspirazione
- Lama ø 254 mm 40 T
- Guida angolare da -45° a 45° (IMG 1)
- Pattino bordatura

* I dati sopra riportati non sono impegnativi e a discrezione del costruttore possono essere modificati

SEGHE

SEGA CIRCOLARE

FKS 315-1500 E



- La pesante tavola in ghisa assicura una lavorazione priva di vibrazioni e tagli dritti
- Guida angolare regolabile da -45° a +45°
- La lama ruota da 0° a 45°, regolabile tramite una manopola e una scala graduata con cremagliera (IMG 1)
- L'altezza e l'inclinazione della lama sono regolabili tramite un volantino

- posto nella parte frontale
- Grande aspiratore centrale (Ø 100 mm) e sistema di aspirazione sulla parte posteriore (Ø 100 mm)
- Tubo di aspirazione coprilama Ø 40 mm incluso
- Grande guida parallela in alluminio montata sulla barra di guida tonda con eccentrico (IMG 2)



IMG 1



IMG 2

DOTAZIONE

- Tavola scorrevole con prolunga
- Arresto del pezzo
- Guida parallela
- Protezione lama con incluso tubo di aspirazione

Modello	FKS 315-1500 E	
ART.	590 0315	
DATI TECNICI		
Max Ø lama	mm	315
Max taglio 90°/45°	mm	100/75
Larghezza taglio con arresto	mm	940
Inclinazione lama		0-45°
Max lunghezza taglio	mm	1370
Dimensioni tavola	mm	350x760
Altezza tavola	mm	870
Prolunga tavola	mm	350x500
Velocità	rpm	4250
Potenza motore 400 V 50 Hz	kW	3
Ø bocchetta aspirazione (superiore/inferiore)	mm	38/100
Dimensioni	mm	3480x2430x1270
Peso	kg	260

ART.				
	Ø mm	Foro mm	Larghezza taglio mm	Denti
526 3128	(1) Lama per tagli longitudinali e trasversali nel legno duro e tavole			
	315	30	3,2	28
526 3148	(2) Lama per lavori di profilatura e finitura in legno duro e altri materiali			
	250	30	3,2	24
526 3160	315	30	3,2	60

* I dati sopra riportati non sono impegnativi e a discrezione del costruttore possono essere modificati

SEGHE

SEGA CIRCOLARE

FKS 315-2000 E

- Guida trasversale estraibile e orientabile da -45° a +45° con posizione d'arresto
- Costruzione robusta con tavola scorrevole in ghisa che assicura una lavorazione priva di vibrazioni e tagli dritti
- L'altezza della lama è regolabile tramite volantino
- Lama ruota da 0° a 45°, regolabile tramite volantino e una scala graduata
- Pesante base che garantisce una lavorazione priva di vibrazioni
- Solida tavola con braccio estraibile e rulli per la massima stabilità

- La guida angolare e dispositivo di bloccaggio si muovono per tutta la lunghezza del carrello
- Potente motore per funzionamento continuo anche per tagli con altezza di 100 mm
- Grande tavola e prolunga per tagliare pezzi fino a 1350 mm
- Grande guida parallela in alluminio montata sulla barra di guida tonda con eccentrico (**IMG 1**)



IMG 1



DOTAZIONE

- Tavola scorrevole in alluminio
- Rulli di scorrimento sul braccio
- Guida parallela su barra di guida tonda
- Prolunga frontale tavola
- Prolunga laterale tavola
- Arresto pieghevole
- Sistema di serraggio a eccentrico

Modello **FKS 315-2000 E**

ART. **590 0317**

DATI TECNICI

Max Ø lama	mm	315
Max taglio 90° / 45°	mm	100/80
Larghezza taglio con arresto	mm	1220
Inclinazione lama		90°-45°
Max lunghezza taglio	mm	2000
Dimensioni tavola	mm	680x580
Altezza tavola	mm	870
Prolunga tavola	mm	310x500
Velocità	rpm	4000
Potenza motore 400 V 50 Hz	kW	4,0
Ø bocchetta aspirazione (superiore-inferiore)	mm	38/100
Dimensioni	mm	4330x4155x1150
Peso	kg	260

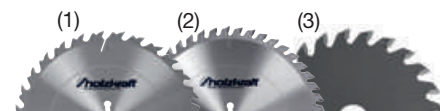

ART.	ACCESSORI OPZIONALI			
	Ø mm	Foro mm	Larghezza taglio mm	Denti
526 3128	315	30	3,2	28
526 3148	315	30	3,2	48
526 3160	315	30	3,2	60
591 0090	90	20	3	24

* I dati sopra riportati non sono impegnativi e a discrezione del costruttore possono essere modificati

TRONCATRICI

TRONCATRICI RADIALI CON SCORRIMENTO



KGZ

- Con dispositivo di avviamento lento (**KGZ 305 E**)
- Robusta, compatta e facilmente trasportabile, base girevole in alluminio pressofuso
- Proiezione laser per un controllo preciso della linea di taglio (**IMG 3**)
- Regolazione della doppia inclinazione e del taglio a 45° (**IMG 1**)
- Guide regolabili e supporto allungabile lateralmente per pezzi lunghi
- Doppia regolazione della profondità di taglio con un semplice blocco (**IMG 2**)
- Barra di scorrimento per una estesa capacità di taglio
- Morsetto e dispositivo di bloccaggio inclusi per un fissaggio sicuro del pezzo
- Bocchetta di aspirazione da collegare al sacco raccogli trucioli o a una unità esterna di aspirazione

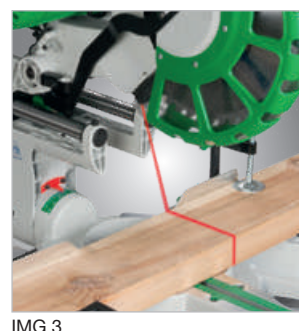
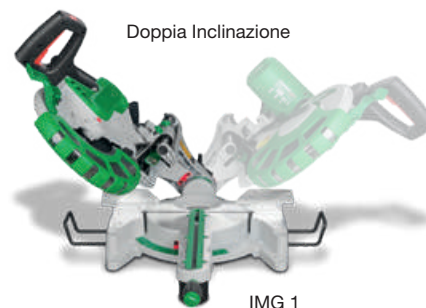

DOTAZIONE

- Morsetto
- Dispositivo di bloccaggio
- Sacco raccolta trucioli
- Lama

	NOVITÀ	NOVITÀ	NOVITÀ
Modello	KGZ 210 E	KGZ 255 E	KGZ 305 E
ART.	570 2210	570 2255	570 2305

DATI TECNICI

Potenza motore 230 V 50 Hz	kW	1,5	1,8	2,0
Velocità lama	rpm	4500	5000	4500
Ø lama	mm	210	255	305
Capacità di taglio				
a 0°	mm	70x220	90x315	100x340
a 45°/0° (a sinistra)	mm	70x155	90x215	40x340
a 45°/0° (a destra)	mm	35x220	40x315	40x340
a 0°/45° (a sinistra)	mm	70x155	90x215	100x240
a 45°/45° (a sinistra)	mm	35x155	40x215	40x240
a 45°/45° (a destra)	mm	35x155	40x215	40x240
Dimensioni	mm	650x450x430	900x550x430	835x570x790
Peso	kg	10,5	17	23

ART.	ACCESSORI OPZIONALI
526 7021	Lama 210x30x2,6 mm 24 T
526 7025	Lama 255x30x3 mm 24 T
526 7030	Lama 305x30x3,2 mm 48 T

* I dati sopra riportati non sono impegnativi e a discrezione del costruttore possono essere modificati

TRONCATRICI

TRONCATRICI RADIALI CON SCORRIMENTO – MODELLO VARIO

NOVITÀ



KGZ

- Dispositivo di avviamento lento e velocità in continuo
- Robusta, compatta e facilmente trasportabile, base girevole in alluminio pressofuso
- Design salvaspazio (IMG 5)
- Posizione di presetting sul piatto girevole
- La posizione in griglia di 31,6° è pensata appositamente per il taglio di modanature da soffitto
- Regolazione della doppia inclinazione direttamente a fronte macchina (IMG 2)
- Proiezione laser per un controllo preciso della linea di taglio (IMG 4)
- Estensione su entrambi i lati del sostegno pezzo con ferma pezzo per lavori ripetitivi (IMG 1)
- Facile e veloce sostituzione della lama
- Regolazione di precisione dell'angolo
- Squadra di riferimento in alluminio
- regolabile
- Dispositivo di bloccaggio per un fissaggio sicuro del pezzo
- Adatta per il taglio di cornici
- Cavo di alimentazione da 3,4 m
- Arresti a cerniera per lavori ripetitivi (KGZ 3050 Vario)
- Blocco per limite di taglio (IMG 3)

Doppia Inclinazione

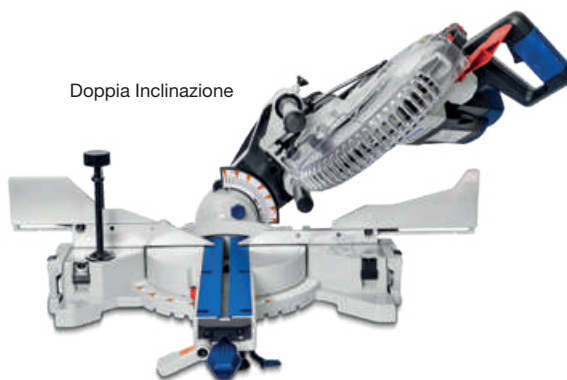

KGZ 2540 Vario



KGZ 3050 Vario

Modello		KGZ 2540 Vario	KGZ 3050 Vario
ART.		570 1254	570 1315
DATI TECNICI			
Potenza motore 230 V 50 Hz	kW	1,6	1,6
Velocità lama	rpm	2000-4000	2000-4000
Ø lama	mm	250	305
Posizione di presetting		50° (dx-sx)	50° (dx-sx)
Capacità di taglio			
a 0°	mm	64x318	100x305
a -45°/0°	mm	41x318	64x305
a 45°/0°	mm	25x318	44x305
a 0°/-45°	mm	64x222	100x215
a 0°/45°	mm	64x222	100x215
Dimensioni max	mm	595x825x696	595x800x710
Peso	kg	21,6	23

DOTAZIONE

- Morsetto
- Sacco raccolta trucioli
- Lama Ø 250x3,2x2,2xØ 30 mm 60 T (KGZ 2540 Vario)
- Lama Ø 305x2,6x1,8xØ 30 mm 60 T (KGZ 3050 Vario)

* I dati sopra riportati non sono impegnativi e a discrezione del costruttore possono essere modificati



IMG 1



IMG 2



IMG 3



IMG 4

ART.	ACCESSORI OPZIONALI
526 2510	Lama in MD Ø250x3,2x2,2x30 mm, 60 T particolarmente adatta per tagliare pannelli
526 2511	Lama in MD Ø250x3,2x2,5x30 mm, 60 T per metalli non ferrosi e profili in plastica
526 0306	Lama in MD Ø305x2,6x1,8x30 mm, 60 T particolarmente adatta per tagliare pannelli
526 0310	Lama in MD Ø305x2,6x1,8x30 mm, 60 T per metalli non ferrosi e profili in plastica
590 0020	Tavolo di lavoro universale UWT 3200



IMG 5

CAVALLETTI

SUPPORTO UNIVERSALE

UWT 3200

- Supporto universale per troncatrici per legno o metallo, segatrici a nastro, pialle portatili, levigatrici ecc.
- Il particolare design permette di lavorare agevolmente pezzi lunghi
- Tempo di installazione delle macchine ridotto al minimo
- Salva spazio con i bracci di prolunga retrattili, estraibili fino a 2400 mm
- Aggancio rapido degli accessori
- Supporti a rullo regolabili in altezza
- Assemblaggio e regolazione senza l'ausilio di chiavi ed utensili
- Stabile struttura in estrusi di alluminio e acciaio
- Portata max 225 kg

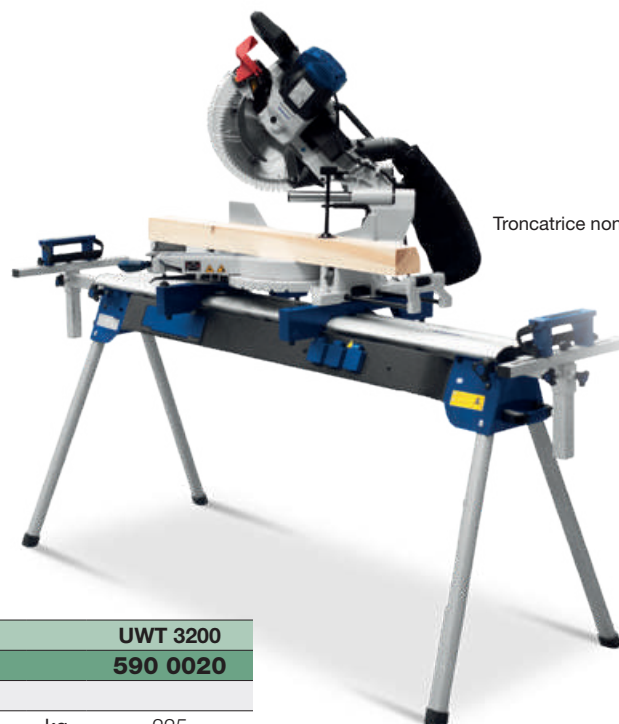

Troncatrice non inclusa

Modello	UWT 3200	
ART.	590 0020	
DATI TECNICI		
Capacità	kg	225
Altezza min/max	mm	850/1000
Larghezza max	mm	2400
Dimensioni	mm	1600x600x850
Peso	kg	30

Per maggiori informazioni vedere pag 70

* I dati sopra riportati non sono impegnativi e a discrezione del costruttore possono essere modificati

SEGHE

SEGHE A NASTRO

HBS

- Grande stabilità nonostante le ridotte dimensioni
- Tagli sicuri e puliti nel legno, plastica e metalli non-ferrosi
- Carter di chiusura con micro switch

di sicurezza che impediscono l'avviamento accidentale della macchina

- Guida lama a 3 cuscinetti sopra e sotto il piano (**IMG 1**)



HBS 251



HBS 351-2



IMG 1



IMG 2



IMG 3



IMG 4



IMG 5

DOTAZIONE

- Lama
- Guida parallela in alluminio

Modello	HBS 251	HBS 351-2	HBS 400	HBS 471	
ART. (230V)	590 0251	590 0351	590 0410	590 0471	
Modello	HBS 473				
ART. (400V)	590 0473				
DATI TECNICI					
Ø volano	mm	250	350	426	470
Max larghezza taglio	mm	121*/245**	299*/345**	266*/416**	390*/465**
Max altezza taglio	mm	120	200	305	285
Velocità	m/min	696	438 / 900	460 / 980	460 / 980
Lunghezza lama	mm	1790	2490	3378	3455
Dimensioni tavola	mm	290x290	548x400	530x480	535x485
Potenza motore 50 Hz	W	350	1000	1500	1500
Ø bocchetta aspirazione	mm	120	120	120	120
Dimensioni	mm	420x330x880	520x380x1155	765x520x1750	800x490x2000
Peso	kg	32	70	135	146

* Con guida ** Senza guida

* I dati sopra riportati non sono impegnativi e a discrezione del costruttore possono essere modificati

HBS 251 e HBS 351-2

- Squadra longitudinale in alluminio con bloccaggio rapido ad eccentrico (IMG 2)
- La tavola è posta su un supporto bilanciato e permette una inclinazione di 0-45° tramite la scala graduata
- Volani in alluminio pressofuso montati su cuscinetti schermati, coperti con una speciale guaina per allungare la durata della lama
- La velocità può essere regolata manualmente cambiando la posizione della cinghia nel modello HBS 351-2. Dotata di spazzola che rimuove i trucioli dalla ruota lasciando la superficie pulita. (IMG 3)

HBS 400 e HBS 473

- Guidalama di precisione con 3 cuscinetti a sfere (IMG 6-7)
- Tensionamento rapido della lama tramite una leva ed eccentrico senza dover cambiare la tensione di base della lama
- Volani in ghisa garantiscono un funzionamento ottimale
- Tavola inclinabile da 0° a 45° supporto bilanciato (IMG 5)
- Con 2 velocità regolabili tramite cinghia a V
- Può montare lame di larghezza da 6 a 25 mm
- HBS 400: Guida parallela in alluminio montata sulla barra
- HBS 473: Guida parallela in alluminio con bloccaggio rapido ad eccentrico
- Il visualizzatore integrato mostra la tensione della lama per le differenti altezze di taglio attraverso una fessura (IMG 4)

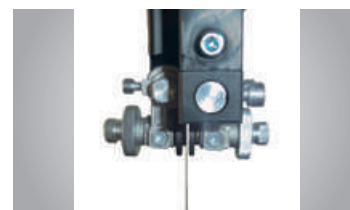

IMG 6

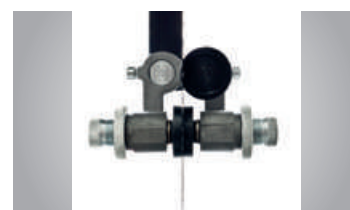

IMG 7



HBS 400



HBS 473

Made in Germany



- Lama con punte temprate e dorso lama flessibile
- Rettificate e temprate a 60-62 HRC
- Corpo temprato
- Adatte per tagliare nel legno tenero e duro, plastica e metalli non ferrosi
- La forma, il passo e la tempratura dei denti permettono di eseguire tagli perfettamente dritti e di durare a lungo
- La flessibilità della lama riduce la possibilità di rotture



15

ART.	ACCESSORI OPZIONALI
619 0230	Base mobile universale UF 230
591 0810	Guida angolare per HBS 251
591 0814	Guida angolare per HBS 351-2, HBS 471 e HBS 473
591 0411	Guida angolare per HBS 400
591 0812	Basamento per HBS 351-2
514 2427	Riduzione Ø 60 / 100 mm

mm	ART.	Lunghezza x larghezza x spessore mm	Denti per pollici
Lame per HBS 251			
1790	516 0250	1790x6x0,65	14
	516 0251	1790x6x0,65	6
	516 0252	1790x12x0,4	4
Lame per HBS 351-2			
2490	516 0351	2490x6x0,65	14
	516 0352	2490x6x0,65	6
	516 0353	2490x12x0,5	4
	516 0354	2490x16x0,5	4
Lame per HBS 400			
3378	516 0401	3378x6x0,65	6
	516 0402	3378x10x0,5	4
	516 0403	3378x16x0,5	4
	516 0404	3378x20x0,5	4
	516 0405	3378x25x0,5	4
Lame per HBS 473			
3455	516 3806	3455x6x0,5	6
	516 3810	3455x10x0,5	4
	516 3815	3455x15x0,5	4
	516 3820	3455x20x0,5	4
	516 3825	3455x25x0,5	4

* I dati sopra riportati non sono impegnativi e a discrezione del costruttore possono essere modificati

SEGHE

SEGHE A NASTRO

HBS



- Funzionamento particolarmente silenzioso e preciso grazie alla struttura della macchina e un solido basamento in lamiera d'acciaio
- Piano di lavoro ben dimensionato in unico pezzo di ghisa con superficie precisa e rettificata
- Laser per visualizzare la linea di taglio (**IMG 5**)
- Rapido tensionamento della lama grazie a leva eccentrica posta sulla parte posteriore della macchina con visualizzatore della tensione della lama integrato; valore leggibile attraverso una fessura posta sullo sportello (**IMG 2**)

- Due velocità standard
- Guidalama superiore ed inferiore a 3 cuscinetti (**IMG 1**)
- Rapida regolazione dell'altezza di taglio tramite manopola e cremagliera con scala millimetrica
- Guida parallela in alluminio con serraggio eccentrico rapido e lente d'ingrandimento (**IMG 6**)
- Guida angolare in dotazione regolabile a 60°
- Interruttore di sicurezza per arresto automatico all'apertura dello sportello
- Volani con speciale rivestimento (HBS 351) (**IMG 3**)

- La tavola è in ghisa e poggia su un supporto bilanciato; può essere inclinata da -10° a +45° (**IMG 4**)
- Due velocità selezionabili tramite cinghie a V
- Volani bilanciati in ghisa garantiscono scorrevolezza
- L'inclinazione della tavola è regolabile tramite cremagliera con manopola (**IMG 7**)



HBS 351



HBS 433



HBS 533

Modello		HBS 351	HBS 431	HBS 433	HBS 533
ART.		515 3501	515 4301	515 4303	515 5303
DATI TECNICI					
Dimensioni tavola	mm	500x356	610x431	610x431	680x530
Velocità	m/min	650/400	900/450	900/450	850/430
Ø volani	mm	356	430	430	530
Altezza taglio	mm	200	270	270	270
Larghezza taglio con squadra di appoggio	mm	321	370	370	474
Larghezza taglio senza squadra di appoggio	mm	346	410	410	514
Lunghezza lama	mm	2562	3345	3345	3865
Inclinazione tavola	mm	-10° / +45°	-10° / +45°	-10° / +45°	-10° / +45°
Potenza motore 50 Hz - P2		230 V 550 W	230 V 1,5 kW	400 V 1,5 kW	400 V 2,25 kW
Ø bocchetta aspirazione	mm	120	2x120	2x120	2x120
Dimensioni	mm	610x445x1753	768x512x2048	768x512x2048	1024x793x2048
Peso	kg	80	130	130	163

* I dati sopra riportati non sono impegnativi e a discrezione del costruttore possono essere modificati

Made in Germany

- Lama con punte temprate e dorso lama flessibile
- Rettificate e temprate a 60-62 HRC
- Corpo temprato
- Adatte per tagliare nel legno tenero e duro, plastica e metalli non ferrosi
- La forma, il passo e la tempratura dei denti permettono di eseguire tagli perfettamente dritti e di durare a lungo
- La flessibilità della lama riduce la possibilità di rotture



IMG 1



IMG 2



IMG 3



IMG 4

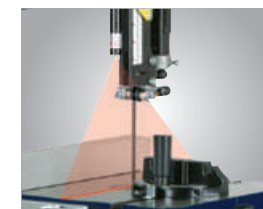

IMG 5



IMG 6



IMG 7



mm	ART.	Lunghezza x larghezza x spessore mm	Passo denti
Lame per HBS 351			
2562	516 0359	2562x6x0,65	6
	516 0360	2562x10x0,5	4
	516 0361	2562x12x0,5	4
	516 0362	2562x16x0,5	4
Kit lame HBS 351			
Composizione			
	516 0363	2562x6x0,65	6
		2562x10x0,5	4
		2562x16x0,5	4
Lame per HBS 431 / HBS 433			
3345	516 0431	3345x6x0,65	6
	516 0432	3345x10x0,5	4
	516 0433	3345x16x0,5	4
	516 0434	3345x20x0,5	4
	516 0435	3345x25x0,5	4
Kit lame per HBS 431 / HBS 433			
Composizione			
	516 0436	3345x6x0,65	6
		3345x16x0,5	4
		3345x25x0,5	4
Lame per HBS 533			
3865	516 0531	3865x10x0,5	4
	516 0532	3865x16x0,5	4
	516 0533	3865x20x0,5	4
	516 0534	3865x25x0,5	4
Kit lame per HBS 533			
Composizione			
	516 0539	3865x10x0,5	4
		3865x20x0,5	4
		3865x25x0,5	4
ART.	ACCESSORI OPZIONALI		
515 2001	Accessorio centraggio per tagli circolari HBS 431/433/533		
619 0230	Basamento mobile universale UF 230		

* I dati sopra riportati non sono impegnativi e a discrezione del costruttore possono essere modificati

SEGHE

SEGHE A NASTRO

HBS S

- Modello professionale e pesante per la massima scorrevolezza durante la lavorazione
- Funzionamento particolarmente silenzioso e preciso grazie alla struttura resistente alle torsioni
- Grande tavola in unico pezzo di ghisa, inclinabile da 0° a +20° con superficie rettificata (IMG 1)
- Dispositivo di inclinazione della tavola attraverso cremagliera e volantino
- Rapido tensionamento della lama
- Guidalama superiore e inferiore con 3 cuscinetti (IMG 4-5)
- Guida parallela in ghisa con sgancio rapido e scala graduata facilmente leggibile (IMG 3)
- Interruttore di sicurezza per arresto automatico all'apertura dello sportello
- Arresto pezzo angolare
- Volani in ghisa con un rivestimento speciale sulle superfici di scorrimento
- Finestra di visualizzazione per controllare il funzionamento della lama
- Con laser per visualizzare la linea di taglio (IMG 2)
- Sgancio rapido tramite leva eccentrica, con visualizzatore della tensione

- della lama integrato (IMG 6)
- Tavola in ghisa grigia montata su un doppio supporto bilanciato; bloccaggio facile e rapido della posizione tramite leva (IMG 7)
- Con guida angolare regolabile da -60° a +60° e punti griglia prefissati 0°, -45° e +45° (IMG 8)



Taglio rapido e preciso regolabile in altezza tramite volantino a cremagliera con scala millimetrata



HBS 533 S

Modello		HBS 533 S	HBS 633 S
ART.		515 5313	515 6303
DATI TECNICI			
Dimensioni tavola	mm	750x530	850x600
Velocità	m/min	1400	1615
Ø volani	mm	530	630
Altezza taglio	mm	350	400
Larghezza taglio con squadra di appoggio	mm	465	570
Larghezza taglio senza squadra di appoggio	mm	510	610
Lunghezza lama	mm	4190	4600
Inclinazione tavola		0 - 45°	0 - 45°
Potenza motore 400 V 50 Hz - P2	kW	3,75	3,75
Ø bocchetta aspirazione	mm	2x120	2x120
Dimensioni	mm	1000x720x2040	1190x750x2060
Peso	kg	305	380

ART.	ACCESSORI OPZIONALI
338 1012	SUPPORTI ANTIVIBRANTI CON DISPOSITIVO DI LIVELLAMENTO: Ancoraggio non necessario - Il funzionamento della macchina è migliorato dall'assenza di vibrazioni - Capacità max: 500 kg, Filetto M 12, Dimensioni: Ø/H/L 120/32/100 mm



* I dati sopra riportati non sono impegnativi e a discrezione del costruttore possono essere modificati



HBS 633 S

Made in Germany

- Lama con punte temprate e dorso lama flessibile
- Rettificate e temprate a 60-62 HRC
- Corpo temprato
- Adatte per tagliare nel legno tenero e duro, plastica e metalli non ferrosi
- La forma, il passo e la tempratura dei denti permettono di eseguire tagli perfettamente dritti e di durare a lungo
- La flessibilità della lama riduce la possibilità di rotture



IMG 1



IMG 2



IMG 3



IMG 4

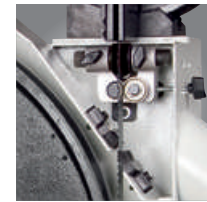

IMG 5



IMG 6



IMG 7



IMG 8

mm	ART.	Lunghezza x larghezza x spessore mm	Passo denti
Lame per HBS 533 S			
4190	516 0535	4190x10x0,5	4
	516 0536	4190x16x0,5	4
	516 0537	4190x20x0,5	4
	516 0538	4190x25x0,5	4
Kit lame per HBS 533 S			
Composizione			
	516 0540	4190x10x0,5	4
		4190x20x0,5	4
		4190x25x0,5	4
Lame per HBS 633 S			
4600	516 0631	4600x10x0,5	4
	516 0632	4600x16x0,5	4
	516 0633	4600x20x0,5	4
	516 0634	4600x25x0,5	4
	516 0635	4600x30x0,6	3
Kit lame per HBS 633 S			
Composizione			
	516 0636	4600x10x0,5	
		4600x20x0,5	
		4600x25x0,5	

* I dati sopra riportati non sono impegnativi e a discrezione del costruttore possono essere modificati

TRAFORI

TRAFORO

DKS 530 VARIO

- Modello professionale
- Adatta per legno, plastica e leghe leggere
- Capacità massima di taglio 53 mm
- Variazione continua del numero di giri da 500 a 1550 rpm
- Tavola inclinabile da -45° a +45° **(IMG 3)**
- Cremagliera e tavola in ghisa grigia
- Sportello per contenere lame di scorta

- Protezione trasparente regolabile in altezza per la massima sicurezza
- Accetta sia lame con la spina trasversale che lame tradizionali con estremità lisce
- Soffiatore con tubo flessibile
- Fornita di: protezione lama, fermo del pezzo in lavorazione e soffiatore. **(IMG 1)**
- Facile cambio della velocità **(IMG 2)**

CE



IMG 1



IMG 2



IMG 3

Modello	DKS 530 Vario	
ART.	590 0505	
DATI TECNICI		
Max altezza taglio a 90°	mm	53
Max altezza taglio a 45° (a sinistra)	mm	26
Max altezza taglio a 45° (a destra)	mm	19
Lunghezza lama	mm	135
Numero di corse	rpm	500/1550
Potenza motore 230 V	W	225
Dimensioni	mm	740x310x440
Peso	kg	20,5

ART.	ACCESSORI OPZIONALI		
Lame con perno trasversale		T/cm	PZ
591 1628 (1)	Per legno, plastica, stucco	135x3x0,25 mm	10 6
591 1660 (2)	Per legno	135x6x0,40 mm	6 6
591 1661 (3)	Per metallo	135x6x0,40 mm	12 6



Made in Germany

Supporto lame per traforo con perno trasversale

* I dati sopra riportati non sono impegnativi e a discrezione del costruttore possono essere modificati

MORTASATRICI

MORTASATRICE CON DISPOSITIVO FORATURA TASSELLI

LLB 16 H

- Semplice utilizzo con leva multifunzione per una foratura rapida e precisa
- Testa forante montata su cuscinetti con doppia guida (IMG 2)
- Posizionamento dell'altezza di foratura tramite volantino e scala graduata (IMG 2)
- Robusta costruzione in ghisa di acciaio grigio
- Potente motore

- Posizione "0" nel centro della griglia (IMG 1)
- Dispositivo foratura tasselli e spaziatura su griglia predefinita (IMG 1)
- Mandrino Wescott in dotazione
- Stop angolare opzionale (IMG 3)

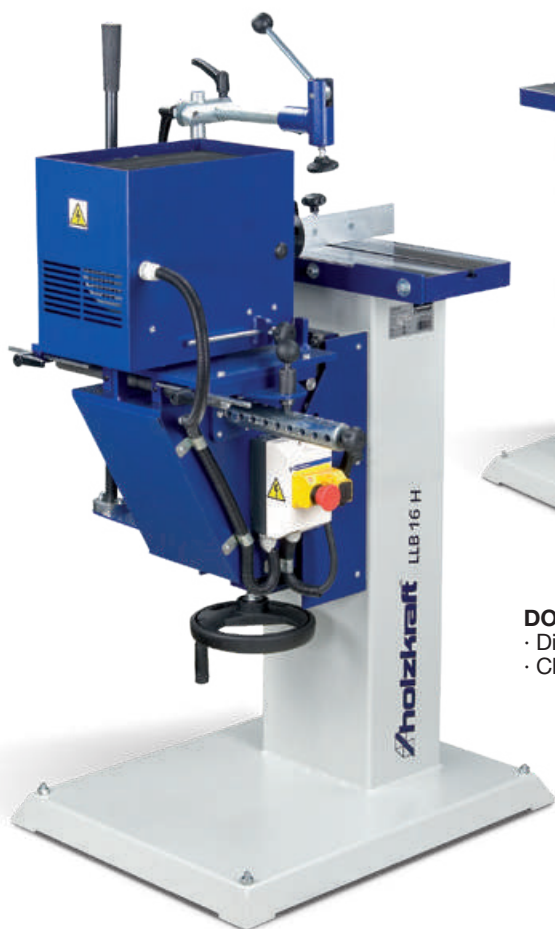

IMG 1



IMG 2

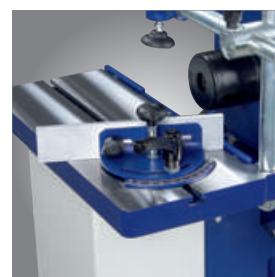

IMG 3

DOTAZIONE

- Dispositivo foratura tasselli
- Chiave eccentrica

Modello	LLB 16 H
ART.	532 6617

DATI TECNICI

Dimensioni tavola lavoro	mm	500x200
Larghezza massima foratura	mm	200
Profondità foratura	mm	150
Mandrino Wescott	mm	0 - 16
Velocità	rpm	3000
Potenza motore 400 V 50 Hz	kW	1,1
Dimensioni	mm	560x740x1320
Peso	kg	140

ART. ACCESSORI OPZIONALI

533 6718	Stop angolare in alluminio
619 0230	Base mobile universale UF 230
533 3682	Kit di 5 punte a mortasare rotazione a destra



Kit di 5 punte a mortasare in scatola di legno
 · Misura 8/10/12/14 mm con gambo da 12,8 mm
 · Misura 16 mm con gambo da 15,8 mm
 · Rotazione destra

* I dati sopra riportati non sono impegnativi e a discrezione del costruttore possono essere modificati

BORDATRICI

BORDATRICE PORTATILE CON CONTROLLO DELLA TEMPERATURA

NOVITÀ



KAG 4

- Ideale per laboratori, cantieri, fiere, etc.
- Con controllo digitale della temperatura e regolazione continua della velocità (IMG 1-2)
- Ideale su pezzi rettilinei e curvilinei
- Installazione facile e veloce
- Raggio minimo interno del pezzo 25 mm
- Per i giunti d'angolo i bordi possono essere pre-incollati
- Vasca a caldo inclusa
- Breve tempo di riscaldamento, ottimo isolamento termico



IMG 1



IMG 2



Modello	KAG 4	
ART.	540 0040	
DATI TECNICI		
Spessore bordo	mm	0,4 - 3
Altezza bordo	mm	10 - 65
Velocità avanzamento	m/min	2 - 6
Potenza motore	W	855
Alimentazione	V	230
Capacità vasca colla	ml	400
Temperatura	°C	1°: 120 - 200
		2°: 80 - 155
Dimensioni	mm	250x190x350
Peso	kg	8,8

Dotazione KAG 4



Trolley in plastica



Bordatrice portatile



Tagliabordo KKG 30 (pag. 34)



1 flacone di colla



I contenitori di plastica possono essere impilati sul trolley

Dotazione KAG 4 Kit

ART. 540 0041



Bordatrice portatile



Taglia bordo KKG 30 (pag.34)



1 flacone di colla



Kit ventose di fissaggio VK1 (pag. 34)



Fresatrice per bordi KF6 (pag. 33)

* I dati sopra riportati non sono impegnativi e a discrezione del costruttore possono essere modificati

BORDATRICI

FRESATRICI PER BORDI

KF 6

- Per la lavorazione di materiali come legno massello, PVC o melamminico
- Motore potente e resistente
- Impugnatura ergonomica per un uso confortevole e stabile
- Protezione per fresa con attacco per sistema di aspirazione incluso ruotabile a 180° per la massima protezione dell'operatore e un lavoro pulito

- Fresa intercambiabile
- Con scala regolabile a 0,05 mm
- Protezione adattabile all'arrotondamento degli angoli
- Arresto per arrotondamento angoli incluso

Modello	KF 6	
ART.	541 0010	
DATI TECNICI		
Spessore bordo	mm	0,5 - 3
Attacco frese	mm	6
Alimentazione	manuale	
Potenza motore 230 V	W	450
Velocità	rpm	30000
Ø bocchetta aspirazione	mm	25
Peso	kg	2



KF 6



Esempio di applicazione



Dotazione completa

KF 3

- Fresatura su due lati in due passaggi senza bisogno di girare il pezzo
- I bordi possono essere lavorati su componenti piani e profilati su entrambi i lati
- Rivestita con Teflon per evitare che le superfici vengano graffiate

Modello	KF 3	
ART.	540 0061	
DATI TECNICI		
Spessore bordo	mm	0,5 - 3
Spessore pezzo	mm	10 - 40
Alimentazione	manuale	
Potenza motore 230 V	W	740
Velocità	rpm	13000 / 31000
Ø bocchetta aspirazione	mm	45
Peso	kg	4,1



KF 3



Esempio di fresatura inferiore



Esempio di fresatura superiore

TAVOLO CON DISCO ROTANTE E DISPOSITIVO DI TAGLIO

STA 80

- Tavolo con piastra di supporto per bordatrici e dispositivi di taglio
- Può essere usata con la bordatrice KAG4 e la fresatrice per bordi KF6 che diventano macchine stazionarie.
- Aumenta l'efficienza della bordatrice e della fresatrice su pezzi sottili e sagomati

- Installazione rapida e preparazione in pochi minuti
- Presa elettrica per elettrotensili e interruttore on/off integrato nel tavolo
- Può essere richiuso e trasportato facilmente

Modello	STA 80	
ART.	541 0013	
DATI TECNICI		
Dimensioni tavolo	mm	800x440
Altezza tavolo	mm	300
Alimentazione	V	230
Lunghezza cavo alimentazione	m	2,5
Peso	kg	26,5

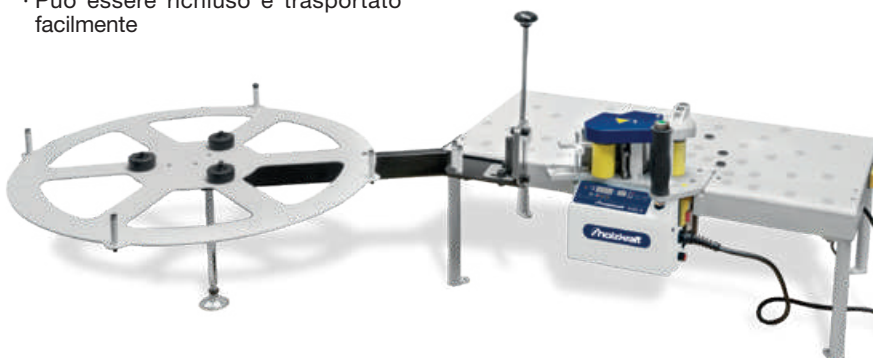

* I dati sopra riportati non sono impegnativi e a discrezione del costruttore possono essere modificati



BORDATRICI

TAGLIABORDI A GHIGLIOTTINA PER PEZZI DRITTI O STAMPI

KKG 30

- Per tagliare bordi su plastica o pannelli
- Per tagliare a filo o a 90° i bordi con sporgenze o bordi assemblati
- Sporgenza del bordo regolabile in modo da poter tagliare bordi esatti

Modello	KKG 30	
ART.	541 0011	
DATI TECNICI		
Max larghezza taglio	mm	62
Max spessore taglio	mm	3
Peso	kg	0,5

su pezzi dritti o curvi (IMG 1)



IMG 1

TAGLIABORDI A CESCOIA PER PEZZI DRITTI

KS

- Per tagliare bordi su plastica o pannelli
- Per tagliare a filo o a 90° i bordi con sporgenze o bordi assemblati

Modello	KS	
ART.	541 0000	
DATI TECNICI		
Max larghezza taglio	mm	65
Max spessore taglio	mm	3
Peso	kg	1,25



Dettaglio

KIT VENTOSE DI FISSAGGIO

VK 1

- Ideali per la bordatura e la rifilatura dei bordi anche su pezzi grandi
- Facile da montare e smontare sui pezzi grazie alla leva a sgancio rapido

Modello	VK 1	
ART.	541 0012	
DATI TECNICI		
Ø ventosa	mm	125
Dimensioni	mm	390 (130)x125x253

- Il fissaggio con ventose garantisce condizioni ideali durante la lavorazione dei bordi inferiori e superiori dei pezzi

DOTAZIONE

- 1 pezzo doppio
- 1 pezzo singolo
- In confezione di plastica



PIANO A VUOTO

VS

- Superfici delicate possono essere fissate senza essere danneggiate
- Vuoto generato mediante aria compressa, connessione tramite raccordo ad un compressore esterno. Non è necessaria la pompa a vuoto.
- Utilizzabile per levigare, piallare, fresare, tagliare, verniciare, e molto altro.
- Si può usare in laboratorio o nei cantieri.
- Per lavorazioni con pezzi grandi si

possono combinare varie tavole tramite accessori in dotazione

- Piano di fissaggio a vuoto VS 2: per assemblaggio diretto sul piano di lavoro (IMG 1)
- Piano di fissaggio a vuoto VS 1: facile da montare e smontare su un piano di lavoro grazie a un morsetto (IMG 2)



IMG 1



IMG 2



Modello		VS 2	VS 1
ART.		541 0002	541 0001
DATI TECNICI			
Consumo d'aria	l/min	23	23
Pressione	bar	6	6
Materiale delle ventose		PE	PE
Dimensioni	mm	200x160x22	205x165x250
Dimensioni tavola	mm	160x160	160x160
Peso	kg	0,325	3

DOTAZIONE VS 1

Piano a vuoto su piedistallo, Valvola di chiusura, 4 guarnizioni di gomma (2 grandi, 1 media, 1 piccola), Tubo flessibile PU, Raccordo innesto rapido DN 7.2, Collegamento pneumatico rapido, 2 tappi di protezione, Connettore a Y, Vite a leva

DOTAZIONE VS 2

Piano a vuoto, Valvola di chiusura, 4 guarnizioni di gomma (2 grandi, 1 media, 1 piccola), Tubo flessibile PU, Raccordo innesto rapido DN 7.2

* I dati sopra riportati non sono impegnativi e a discrezione del costruttore possono essere modificati

MOLATRICI

MOLATRICI UNIVERSALI SECCO/UMIDO

- Ideali per hobbisti (mod. NTS 200) e per artigiani (mod. NTS 255)
- Per molatura a secco e umido
- Molti dispositivi di fissaggio per utensili diversi compatibili anche con macchine di altri produttori
- Mola pensata per resistere all'acqua e per durare a lungo
- La bassa velocità in combinazione con il raffreddamento permettono di lavorare a bassa temperatura in modo da non influire sulla durezza dei materiali
- Potente motore a induzione per un funzionamento silenzioso e senza vibrazioni
- Speciale mola in corindone nobile con ossido di alluminio per risultati di affilatura perfetti anche con acciaio

- di durezza superiore 60 HRC (acciaio per utensili)
- Disco di cuoio estraibile per l'asportazione delle bave dopo l'affilatura
- Pasta abrasiva per la lucidatura dell'utensile dopo l'affilatura
- Calibro angolazione per la regolazione dell'angolo di affilatura corretto
- Motore e interruttore protetti contro gli spruzzi d'acqua
- Serbatoio d'acqua anti rottura

NTS 200

Robusto corpo in plastica
Ideale per bricolage

NTS 255

Corpo in acciaio verniciato a polvere
Ideale per lavori artigianali impegnativi e centri di formazione

NOVITÀ



NTS 200



NTS 255



ART. 576 0052



ART. 576 0055



ART. 576 0056



ART. 576 0057



ART. 576 0058



ART. 576 0059



ART. 576 0060



ART. 576 0062



ART. 576 0070



ART. 576 0071

Modello		NTS 200	NTS 255
ART.		575 0200	575 0255
DATI TECNICI			
Dimensione mola	mm	200x40	250x50
Dimensione disco di cuoio	mm	220x30	200x30
Velocità	rpm	120	90
Potenza motore 230 V 50 Hz	kW	0,06	0,12
Protezione motore		IP23	IP23
Dimensioni	mm	348x285x275	380x370x420
Peso	kg	9,2	17

DOTAZIONE

- Pasta abrasiva
- Calibro per la misurazione dell'angolo di affilatura
- Affilatrice universale
- Mola in Corindone nobile K
- Disco di cuoio

ART.	ACCESSORI OPZIONALI
576 0000	Mola in corindone nobile K220 200 mm
576 0001	Disco di cuoio Ø 220 mm
576 0002	Calibro angolazione mola Ø 200 mm
576 0003	Disco di cuoio Ø 200 mm
576 0050	Mola in corindone nobile K220 250 mm
576 0051	Pasta abrasiva
576 0052	Calibro angolazione mola Ø 250 mm
576 0053	Disco di cuoio profilato
576 0054	Attrezzo per tubi e sgorbie
576 0055	Pietra di rinvivatura mola
576 0056	Attrezzo affilatura piccole lame
576 0057	Attrezzo affilatura grandi lame

ART.	ACCESSORI OPZIONALI
576 0058	Attrezzo affilatura cesoie
576 0059	Attrezzo affilatura asce
576 0060	Attrezzo per tornitura
576 0061	Lama di ricambio per attrezzo per tornitura
576 0062	Affilatura universale
576 0063	Supporto universale
576 0064	Kit per uso domestico: attrezzo per cesoie diritte, cesoie per siepi, grandi lame e per asce
576 0065	Kit tornitura pezzi non metallici: attrezzo per tubi e sgorbie, supporto universale e rinviva mole
576 0070	Affilatrice per lame da pialla fino a 320 mm
576 0071	Affilatrice per lame da pialla fino a 400 mm

* I dati sopra riportati non sono impegnativi e a discrezione del costruttore possono essere modificati

LEVIGATRICI

LEVIGATRICI A NASTRO E DISCO

BTS

- Adatta per vari materiali e forme
- Struttura robusta in ghisa grigia
- Facile e veloce sostituzione del nastro tramite il rilascio rapido del tensionatore, non sono necessari altri attrezzi
- Bocchetta di aspirazione integrata che può essere connessa a un sistema di aspirazione esterno (IMG 3)
- Nastro e disco abrasivo inclusi
- Il piano di lavoro è inclinabile da 0° a 45°. L'inclinazione scelta è visibile sulla scala graduata (IMG 1)

BTS 150

- Con guida angolare
- Nastro e tavola inclinabili
- Nastro inclinabile da 0° a 90°, può essere usato in orizzontale o verticale

BTS 250

- Il fermo pezzo in dotazione può essere usato come tavola d'appoggio quando il nastro è in posizione verticale
- Dotata di grande tavola in alluminio con supporti da entrambi i lati per maggiore stabilità (IMG 2)
- Dotata di interruttore d'emergenza lucchettabile per evitare l'uso a personale non autorizzato
- Con pratiche maniglie per il trasporto
- In dotazione: nastro abrasivo grana 60, disco abrasivo grana 80



Per levigare bordi longitudinali, bordi frontali, curvi, a 45° e superfici piane a 90°. Adatto con legno duro e tenero



BTS 150

Modello		BTS 150	BTS 250
ART.		590 4150	590 4250
DATI TECNICI			
Dimensione nastro abrasivo	mm	915x100	1220x150
Dimensione disco	mm	150	250
Dimensione tavola	mm	150x230	360x200
Velocità	rpm	2850	1440
Potenza motore 230 V 50 Hz	W	400	800
Ø bocchetta di aspirazione	mm	120	120
Dimensioni	mm	560x270x300	720x410x440
Peso	kg	17	47



* I dati sopra riportati non sono impegnativi e a discrezione del costruttore possono essere modificati



BTS 250
Con basamento opzionale



IMG 1



IMG 2



IMG 3



Per sostituire il disco abrasivo togliere il piatto separatore
· Facilità di montaggio e smontaggio dei dischi abrasivi con velcro.



Guida angolare
(opzionale) per BTS 250

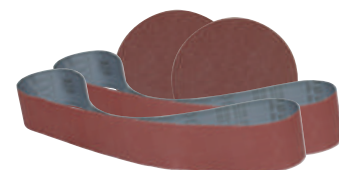

ART.	ACCESSORI OPZIONALI PER BTS 250	PZ
591 4250	Basamento	1
591 0814	Guida angolare	1
Nastri abrasivi (1220x150 mm)		
591 1206	Grana 60	5
591 1208	Grana 80	5
591 1210	Grana 100	5
591 1212	Grana 120	5
591 1215	Grana 150	5
591 1218	Grana 180	5
Dischi abrasivo con Velcro		
591 2506	Grana 60	10
591 2508	Grana 80	10
591 2510	Grana 100	10
591 2512	Grana 120	10
591 2515	Grana 150	10
591 2501	Supporto in velcro	1

ART.	ACCESSORI OPZIONALI PER BTS 150	PZ
Nastri abrasivi (915x100 mm)		
591 1006	Grana 60	10
591 1008	Grana 80	10
591 1010	Grana 100	10
591 1012	Grana 120	10
591 1015	Grana 150	10
Dischi abrasivo con Velcro		
591 1506	Grana 60	10
591 1508	Grana 80	10
591 1510	Grana 100	10
591 1512	Grana 120	10
591 1515	Grana 150	10
591 1001	Supporto in velcro	1

* I dati sopra riportati non sono impegnativi e a discrezione del costruttore possono essere modificati

LEVIGATRICI

LEVIGATRICE A MANDRINO OSCILLANTE

NOVITÀ

CE

OSS 100

- Potente motore per finiture professionali di profili interni ed esterni; ideale per la levigatura di contorni, archi, curve e altre forme irregolari
- Massima precisione e stabilità, anche nella lavorazione dei pezzi più grandi, grazie al tavolo in ghisa, solido e robusto ed ai fori per il bloccaggio su banco
- Facile da trasportare e da riporre grazie al design compatto e leggero
- Crea superfici molto lisce grazie al mandrino rotante e oscillante
- Bocchetta di aspirazione integrata per un facile collegamento ad un sistema di estrazione esterno
- Dotata di un pratico spazio per conservare e tenere in ordine tutti gli accessori e gli strumenti di montaggio

Modello	OSS 100	
ART.	590 3500	
DATI TECNICI		
Ø mandrino	mm	12,7
Velocità oscillazione	rpm	58
Corsa oscillazione	mm	16
Ø manicotti	mm	13/19/26/38/51/76
Velocità dispositivo levigatura	rpm	2000
Ø bocchetta aspirazione	mm	38
Dimensioni tavolo	mm	370x295
Velocità	rpm	10000
Potenza motore 230 V 50 Hz	W	450
Classe di protezione	II	
Dimensioni	mm	390x330x450
Peso	kg	14



ART.	ACCESSORI OPZIONALI	PZ
591 3519	Rullo abrasivo gommato Ø 19 mm	
591 3526	Rullo abrasivo gommato Ø 26 mm	
591 3538	Rullo abrasivo gommato Ø 38 mm	
591 3551	Rullo abrasivo gommato Ø 51 mm	
591 3576	Rullo abrasivo gommato Ø 76 mm	
591 3500	Set inserti Ø 13/19/26/38/51/76 mm	
591 3501	Set dischi mandrino Ø 16/20/35 mm	
591 3700	Manicotti abrasivi Ø 13 mm, G 80	3
591 3701	Manicotti abrasivi Ø 19 mm, G 80	3
591 3702	Manicotti abrasivi Ø 26 mm, G 80	3
591 3703	Manicotti abrasivi Ø 38 mm, G 80	3
591 3704	Manicotti abrasivi Ø 51 mm, G 80	3
591 3705	Manicotti abrasivi Ø 76 mm, G 80	3
591 3710	Manicotti abrasivi Ø 13 mm, G 100	3
591 3711	Manicotti abrasivi Ø 19 mm, G 100	3
591 3712	Manicotti abrasivi Ø 26 mm, G 100	3
591 3713	Manicotti abrasivi Ø 38 mm, G 100	3
591 3714	Manicotti abrasivi Ø 51 mm, G 100	3
591 3715	Manicotti abrasivi Ø 76 mm, G 100	3
591 3720	Manicotti abrasivi Ø 13 mm, G 120	3
591 3721	Manicotti abrasivi Ø 19 mm, G 120	3
591 3722	Manicotti abrasivi Ø 26 mm, G 120	3
591 3723	Manicotti abrasivi Ø 38 mm, G 120	3
591 3724	Manicotti abrasivi Ø 51 mm, G 120	3
591 3725	Manicotti abrasivi Ø 76 mm, G 120	3
591 3730	Manicotti abrasivi Ø 13 mm, G 240	3
591 3731	Manicotti abrasivi Ø 19 mm, G 240	3
591 3732	Manicotti abrasivi Ø 26 mm, G 240	3
591 3733	Manicotti abrasivi Ø 38 mm, G 240	3
591 3734	Manicotti abrasivi Ø 51 mm, G 240	3
591 3735	Manicotti abrasivi Ø 76 mm, G 240	3



DOTAZIONE

- 6 Manicotti abrasivi G 80: Ø 13/19/26/38/51/76 mm
- 6 Inserti: Ø 13/19/26/38/51/76 mm
- 5 Rulli abrasivi gommati, altezza 115 mm: Ø 19/26/38/51/76 mm
- 3 Dischi mandrino: Ø 16/20/35 mm
- Utensile per il montaggio

* I dati sopra riportati non sono impegnativi e a discrezione del costruttore possono essere modificati

LEVIGATRICI

LEVIGATRICE A MANDRINO OSCILLANTE E A NASTRO

NOVITÀ

OBSS 100

- Potente motore per tutti i materiali in legno
 - Doppia configurazione con passaggio rapido e semplice tra la funzione a mandrino e la funzione a nastro
 - La sua doppia azione, rotante ed oscillante verticalmente, consente una levigatura rapida e una maggiore velocità di lavoro
 - Massima precisione e stabilità, anche nella lavorazione dei pezzi più grandi, grazie al tavolo in ghisa, solido e robusto ed ai fori per il bloccaggio su banco
 - Tavolo da lavoro ribaltabile regolabile
- in modo continuo da 0° a 45°
 - Angoli fissi aggiuntivi a 0°, 15°, 22,5°, 30° e 45°
 - Facile da trasportare e da riporre grazie al design compatto e leggero
 - Crea superfici molto lisce grazie al mandrino rotante ed oscillante
 - Bocchetta di aspirazione integrata per un facile collegamento ad un sistema di estrazione esterno
 - Dotata di un pratico spazio per conservare e tenere in ordine tutti gli accessori e gli strumenti di montaggio

Modello	OBSS 100	
ART.	590 3501	
DATI TECNICI		
Dimensioni nastro abrasivo	mm	610x100
Superficie di levigatura	mm	220x100
Velocità nastro abrasivo	m/sec	8
Ø mandrino	mm	12,7
Velocità oscillazione	rpm	58
Corsa oscillazione	mm	16
Ø manicotti	mm	13/19/26/38/51
Velocità dispositivo levigatura	rpm	2000
Ø bocchetta aspirazione	mm	38
Dimensioni tavola	mm	430x410
Velocità	rpm	10000
Potenza motore 230 V 50 Hz	W	450
Classe di protezione	II	
Dimensioni	mm	530x480x480
Peso	kg	12

ART.	ACCESSORI OPZIONALI	PZ
591 3519	Rullo abrasivo gommato Ø 19 mm	
591 3526	Rullo abrasivo gommato Ø 26 mm	
591 3538	Rullo abrasivo gommato Ø 38 mm	
591 3551	Rullo abrasivo gommato Ø 51 mm	
591 3500	Set inserti Ø 13/19/26/38/51/76 mm	
591 3501	Set dischi mandrino Ø 16/20/35 mm	
591 3700	Manicotti abrasivi Ø 13 mm, G 80	3
591 3701	Manicotti abrasivi Ø 19 mm, G 80	3
591 3702	Manicotti abrasivi Ø 26 mm, G 80	3
591 3703	Manicotti abrasivi Ø 38 mm, G 80	3
591 3704	Manicotti abrasivi Ø 51 mm, G 80	3
591 3710	Manicotti abrasivi Ø 13 mm, G 100	3
591 3711	Manicotti abrasivi Ø 19 mm, G 100	3
591 3712	Manicotti abrasivi Ø 26 mm, G 100	3
591 3713	Manicotti abrasivi Ø 38 mm, G 100	3
591 3714	Manicotti abrasivi Ø 51 mm, G 100	3
591 3720	Manicotti abrasivi Ø 13 mm, G 120	3
591 3721	Manicotti abrasivi Ø 19 mm, G 120	3
591 3722	Manicotti abrasivi Ø 26 mm, G 120	3
591 3723	Manicotti abrasivi Ø 38 mm, G 120	3
591 3724	Manicotti abrasivi Ø 51 mm, G 120	3
591 3730	Manicotti abrasivi Ø 13 mm, G 240	3
591 3731	Manicotti abrasivi Ø 19 mm, G 240	3
591 3732	Manicotti abrasivi Ø 26 mm, G 240	3
591 3733	Manicotti abrasivi Ø 38 mm, G 240	3
591 3734	Manicotti abrasivi Ø 51 mm, G 240	3
591 3608	Nastro abrasivo 610x100 mm, G 80	
591 3610	Nastro abrasivo 610x100 mm, G 100	
591 3612	Nastro abrasivo 610x100 mm, G 120	
591 3624	Nastro abrasivo 610x100 mm, G 240	

* I dati sopra riportati non sono impegnativi e a discrezione del costruttore possono essere modificati



DOTAZIONE

- 5 Manicotti abrasivi G 80: Ø 13/19/26/38/51 mm
- 5 Inserti: Ø 13/19/26/38/51 mm
- 4 Rulli abrasivi gommati, altezza 115 mm: Ø 19/26/38/51 mm
- 3 Dischi mandrino: Ø 16/22/44 mm
- Utensile per il montaggio
- Attacco per nastro abrasivo
- Coperchio per attacco per levigatrice
- Arresto del pezzo

LEVIGATRICI

LEVIGATRICI A DISCO E A NASTRO

TS BTS

- Levigatrice compatta per superfici piane, bordi e pezzi curvi
- Potente motore
- Guida angolare per l'uso sui due tavoli da lavoro, regolabile da -30° a +30°
- Il tappetino in grafite di supporto al nastro evita attriti e permette una durata maggiore del nastro (**IMG 1**)
- Grande tavola di lavoro orientabile da -10° a +45°

BTS 200

- Unità levigatura orientabile da 0° a 90° (**IMG 2**)
- Sostituzione rapida e facile del nastro abrasivo grazie al sistema di sgancio rapido
- Facile regolazione del nastro grazie alla vite zigrinata (**IMG 3**)
- Rullo gommato per evitare lo scivolamento del nastro abrasivo



TS 301



BTS 200



IMG 1



IMG 2



IMG 3

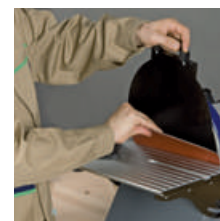

DOTAZIONE

- Guida angolare
- Nastro abrasivo G 100 (solo per BTS 200)
- Disco abrasivo G 80

Modello		TS 301	BTS 200
ART.		590 4300	590 2200
DATI TECNICI			
Ø disco abrasivo	mm	305	305
Dimensioni nastro abrasivo	mm	-	152x1219
Velocità nastro	m/sec	-	12
Tavola di lavoro in ghisa	mm	-	315x155
Tavola di lavoro in alluminio	mm	390x230	400x225
Inclinazione tavola di lavoro		-10° - 0° - +45°	-15° - 0° - +45°
Ø bocchetta aspirazione	mm	1 x Ø 60	2 x Ø 63
Potenza motore 230 V 50 Hz	W	750	1100
Dimensioni	mm	550x420x450	830x620x1340
Peso	kg	28	53

ART.	ACCESSORI OPZIONALI	PZ
Nastri abrasivi per BTS 200 (1220x150 mm)		
591 1206	G 60	5
591 1208	G 80	5
591 1210	G 100	5
591 1212	G 120	5
591 1215	G 150	5
591 1218	G 180	5
Kit nastri abrasivi per BTS 200		
591 1230	10 pz per G80,100,120	
Dischi di tela abrasiva per BTS 200 / TS 301 (Ø 300 mm)		
591 3106	G 60 velcro	
591 3108	G 80 velcro	
591 3110	G 100 velcro	
591 3112	G 120 velcro	
591 3115	G 150 velcro	
Piatto separatore per BTS 200 / TS 301		
590 0301		

* I dati sopra riportati non sono impegnativi e a discrezione del costruttore possono essere modificati

CALIBRATRICE

CALIBRATRICE

ZSM 405

- Ideale per grandi lavori di hobbistica
- Nastro trasportatore a velocità regolabile in continuo da 0-3 m/min per ottimi risultati
- Facilmente adattabile al pezzo da lavorare grazie alla manovella e alla scala che regolano l'altezza (IMG 3)
- Potente motore per lavori in continuo
- Connessione all'aspiratore
- Utilizzabile con comune tela abrasiva
- Con prolunga frontale e posteriore in dotazione
- Facilmente trasportabile (IMG 1)
- Facile e veloce sostituzione del nastro abrasivo (IMG 2)



IMG 1



IMG 2

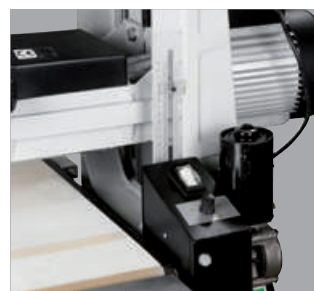

IMG 3

Modello	ZSM 405	
ART.	590 1405	
DATI TECNICI		
Max lunghezza x larghezza sup. lavorabile	mm	60x405
Altezza max pezzo	mm	130
Ø rullo abrasivo	mm	132
Larghezza rullo abrasivo	mm	410
Avanzamento	m/min	0,5 - 3
Velocità	rpm	1440
Ø bocchetta aspirazione	mm	100
Potenza motore 230 V 50 Hz	kW	1,5
Dimensioni	mm	1030x950x1300
Peso	kg	85



È necessario un nastro abrasivo di circa 2,5 m di lunghezza

ART.	ACCESSORI OPZIONALI
Nastri abrasivi (in rotoli) (80 mm x 50 m)	
591 8760	G 60
591 8780	G 80
591 8710	G 100
591 8712	G 120
591 8715	G 150
591 8718	G 180
591 8722	G 220

* I dati sopra riportati non sono impegnativi e a discrezione del costruttore possono essere modificati

LEVIGATRICI

LEVIGATRICI

KSO 790

- Tavola longitudinale e trasversale per levigare orientabile da 0° a 45° (IMG 1)
- Nastro abrasivo utilizzabile in orizzontale e verticale per più applicazioni
- Nastro abrasivo con fissaggio rapido
- Inclusa tavola trasversale per levigare i bordi, orientabile fino a 45° (IMG 3)
- Altezza tavola longitudinale regolabi-

- le fino a 110 mm per usare il nastro abrasivo in tutta la sua ampiezza
- Arresto angolare regolabile
- Tappetino in grafite di supporto al nastro per aumentare la scorrevolezza e la durata del nastro abrasivo
- Semplice levigatura di pezzi curvi (IMG 2)



IMG 1



IMG 2



IMG 3

Modello	KSO 790
ART. (230V)	590 0791
ART. (400V)	590 0790

DATI TECNICI

Dimensioni nastro abrasivo	mm	2010x150
Min/max altezza tavola	mm	810/890
Dimensioni tavola longitudinale	mm	790x221
Dimensioni tavola trasversale	mm	514x221
Velocità nastro abrasivo	m/sec	11
Superficie abrasiva	mm	790x150
Ø rulli abrasivi	mm	70
Ø bocchetta aspirazione	mm	100
Potenza motore 50 Hz	kW	1,5
Dimensioni	mm	1300x600x1050
Peso	kg	78

ART.	ACCESSORI OPZIONALI	PZ
Nastri abrasivi (2010x152 mm)		
591 7560	G 60	5
591 7580	G 80	5
591 7510	G 100	5
591 7512	G 120	5
591 7515	G 150	5
591 7518	G 180	5
591 7522	G 220	5
Nastri di tela abrasiva (2010x152 mm)		
591 7660	G 60	5
591 7680	G 80	5
591 7610	G 100	5
591 7612	G 120	5
591 7615	G 150	5
591 7618	G 180	5
591 7622	G 220	5

* I dati sopra riportati non sono impegnativi e a discrezione del costruttore possono essere modificati

LEVIGATRICI

LEVIGATRICI A NASTRO OSCILLANTE

KSO 850

- Nastro abrasivo oscillante per ottimi risultati di levigatura e una lunga durata del nastro
- Guida angolare e arresto pezzo regolabile da -45° a +45°
- Regolazione continua dell'unità di levigatura (da 0° a 90°) per levigare in verticale e orizzontale (IMG 1,2,3)
- Tavola di levigatura regolabile in altezza tramite volantino
- Tavola robusta in ghisa con scanalature a T, massima stabilità del basamento durante la lavorazione
- Inclusa tavola aggiuntiva regolabile in altezza per levigare i bordi
- Sostituzione rapida e facile del nastro abrasivo grazie al sistema di sgancio rapido
- Dispositivo di bloccaggio a molla per una tensione uniforme del nastro
- Tappetino in grafite di supporto al nastro
- Basamento con chiusura a chiave
- Interruttore d'emergenza con chiusura a chiave



IMG 1



IMG 2



IMG 3

DOTAZIONE

- Guida angolare
- Arresto pezzo

Modello	KSO 850	
ART. (230V)	590 0851	
ART. (400V)	590 0850	
DATI TECNICI		
Dimensioni nastro abrasivo	mm	2515x150
Regolazione altezza tavola	mm	80
Dimensioni tavola trasversale	mm	300x250
Dimensioni tavola longitudinale	mm	840x300
Superficie abrasiva	mm	950x180
Velocità nastro abrasivo	m/sec	16
Min/max altezza tavola	mm	950/1030
Ø bocchetta aspirazione	mm	100
Potenza motore 50 Hz	kW	2,2
Dimensioni	mm	1430x600x1250
Peso	kg	148

ART.	ACCESSORI OPZIONALI	PZ
Nastri abrasivi (2515x150 mm)		
591 8560	G 60	5
591 8580	G 80	5
591 8510	G 100	5
591 8512	G 120	5
591 8515	G 150	5
591 8518	G 180	5
591 8522	G 220	5
Nastri di tela abrasiva (2515x150 mm)		
591 8660	G 60	10
591 8680	G 80	10
591 8610	G 100	10
591 8612	G 120	10
591 8615	G 150	10
591 8618	G 180	10
591 8622	G 220	10

* I dati sopra riportati non sono impegnativi e a discrezione del costruttore possono essere modificati

LEVIGATRICI

LEVIGATRICE A NASTRO OSCILLANTE

KSO 1500 F



- La base della macchina in acciaio saldato assicura elevata rigidità torsionale e funzionamento senza vibrazioni
- Nastro abrasivo orientabile fino a 45° tramite leva
- Doppio impianto di aspirazione
- Nastro abrasivo oscillante con motore indipendente per ottenere migliori risultati di levigatura
- Oscillazione collegabile opzionalmente
- Tappetino in grafite di supporto al nastro per una durata maggiore
- Tavola regolabile in altezza per consentire l'uso del nastro abrasivo in tutta la sua ampiezza (**IMG 2**)
- Tavola aggiuntiva regolabile in altezza con sistema di aspirazione per levigare pezzi curvi (**IMG 1**)
- Guida angolare inclusa (**IMG 3**)



IMG 1



IMG 2

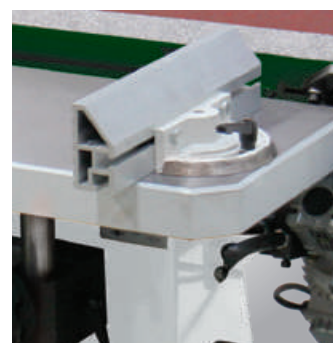

IMG 3

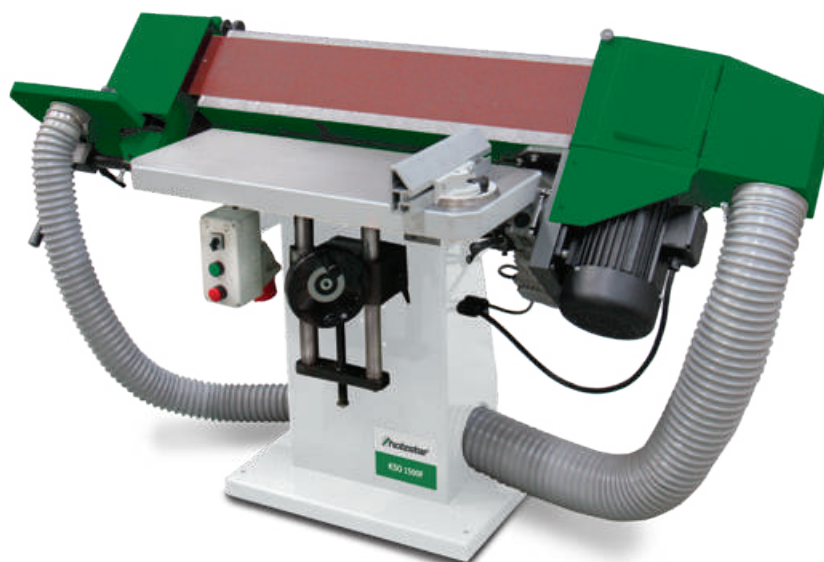

Modello	KSO 1500 F	
ART.	590 1500	
DATI TECNICI		
Min/max altezza tavola	mm	740/920
Dimensioni tavola trasversale	mm	330x330
Dimensioni tavola longitudinale	mm	730x300
Superficie abrasiva	mm	850x200
Dimensioni nastro abrasivo	mm	2600x150
Velocità nastro abrasivo	m/sec	20
Potenza motore 400 V 50 Hz	kW	3
Oscillazione motore	kW	0,25
Lunghezza nastro	mm	2600
Larghezza nastro	mm	150
Ø bocchetta aspirazione	mm	120/80
Dimensioni	mm	1720x700x1030
Peso	kg	180

ART.	ACCESSORI OPZIONALI	PZ
Nastri abrasivi (2600x150 mm)		
537 2806	G 60	5
537 2808	G 80	5
537 2810	G 100	5
537 2812	G 120	5
537 2818	G 180	5
537 2822	G 220	5

* I dati sopra riportati non sono impegnativi e a discrezione del costruttore possono essere modificati

LEVIGATRICI

LEVIGATRICE

KSO

- Unità di levigatura orientabile con regolazione angolare (da 0° a 90°) per levigatura verticale e orizzontale **(IMG 1)**
- Nastro abrasivo oscillante per ottenere migliori risultati di levigatura e per una maggiore durata del nastro abrasivo
- Sostituzione rapida e facile del nastro abrasivo grazie al sistema di sgancio rapido
- Tappetino in grafite di supporto al nastro per aumentare la scorrevolezza la durata del nastro abrasivo **(IMG 3)**
- Tavola robusta in ghisa con scanalature a T regolabile in altezza montata su molla
- Regolazione facile dell'altezza tramite pistoni a gas
- Manicotti abrasivi laterali per levigare pezzi curvi
- Guida angolare a regolazione continua
- Due bocchette di aspirazione Ø 100 mm
- Il nastro si blocca a 0°/22,5°/45°/67,5°/90° **(IMG 2)**
- Secondo interruttore d'emergenza posto sopra l'unità di levigatura **(IMG 3)**

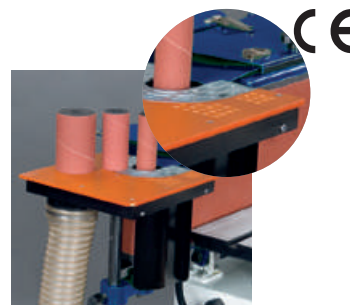

IMG 1

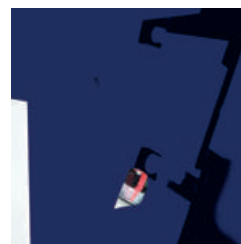

IMG 2

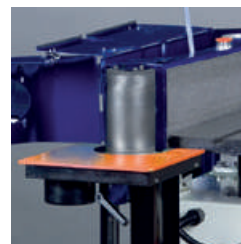

IMG 3



Modello	KSO 1500	
ART.	536 8150	
DATI TECNICI		
Dimensioni nastro abrasivo	mm	2270x150
Superficie abrasiva	mm	770x150
Velocità nastro abrasivo	m/sec	16
Misura basamento ghisa	mm	680x310
Dimensione tavola aggiuntiva	mm	260x260
Potenza motore 400 V 50 Hz	kW	2,1
Ø bocchetta aspirazione	mm	2x100
Dimensioni	mm	1350x585x1210
Peso	kg	162

ART.	ACCESSORI OPZIONALI	PZ
Manicotti abrasivi		
537 3860	Ø 38 G 60	10
537 3880	Ø 38 G 80	10
537 3810	Ø 38 G 100	10
537 3812	Ø 38 G 120	10
537 5160	Ø 50 G 60	10
537 5180	Ø 50 G 80	10
537 5110	Ø 50 G 100	10
537 5112	Ø 50 G 120	10
537 7660	Ø 76 G 60	10
537 7680	Ø 76 G 80	10
537 7610	Ø 76 G 100	10
537 7612	Ø 76 G 120	10
Kit manicotti abrasivi 18 pz		
537 8150	Contenente due manicotti per ogni misura: Ø 38 G 80/G 100/G 120 Ø 50 G 80/G 100/G 120 Ø 76 G 80/G 100/G 120	

DOTAZIONE

- 3 rulli abrasivi (Ø 38/50/76 mm)
- 3 manicotti abrasivi
- 4 inserti tavola con scanalature e tavola regolabile in altezza con sistema di aspirazione

ART.	ACCESSORI OPZIONALI	PZ
Nastri abrasivi (2260x150 mm)		
537 2306	G 60	5
537 2308	G 80	5
537 2310	G 100	5
537 2312	G 120	5
537 2315	G 150	5
537 2318	G 180	5
537 2322	G 220	5
Kit nastri di tela abrasiva		
537 3300	Composizione 4xG80, 3xG100, 3xG120	
Nastri di tela abrasiva (2260x150 mm)		
537 3306	G 60	5
537 3308	G 80	5
537 3310	G 100	5
537 3312	G 120	5
537 3315	G 150	5
537 3318	G 180	5
537 3322	G 220	5

* I dati sopra riportati non sono impegnativi e a discrezione del costruttore possono essere modificati

SISTEMI DI ASPIRAZIONE

ASPIRATORI PER TRUCIOLI

SAA



- Per trucioli derivati da fresatura, piallatura e foratura (non adatto per polveri)
- Ventola con alloggiamento in plastica a forma di lama per maggiore aspirazione
- Struttura stabile in lamiera di acciaio
- Bassa carica statica rispetto alle strutture di plastica
- Grande potenza di aspirazione e bassa rumorosità
- Facilmente trasportabile grazie alle ruote pivotanti



SAA 901



SAA 3003

Modello	SAA 901	SAA 2001	SAA 3001	
ART. (230V)	592 3901	592 2201	592 2301	
Modello	SAA 2003		SAA 3003	
ART. (400V)	592 2203		592 2303	
DATI TECNICI				
Aria aspirata	m ³ /h	1150	2553	3910
Ø attacco tubo	mm	100	125	150
Ø bocchetta aspirazione	mm	1x100	2x100	3x100
Potenza motore 50 Hz	W	550	1500	2200
Dimensioni	mm	870x500x1495	1000x750x2000	1450x800x2000
Peso	kg	25	47	59

* I dati sopra riportati non sono impegnativi e a discrezione del costruttore possono essere modificati

ACCESSORI OPZIONALI



Tubo flessibile in poliuretano spiralato, trasparente e disponibile nelle lunghezze: 2,5/5/10 m



ART.	Lunghezza m	Ø mm
514 2500-2.5	2,5	40
514 2500-5	5	40
514 2500	10	40
514 2501-2.5	2,5	60
514 2501-5	5	60
514 2501	10	60
514 2502-2.5	2,5	80
514 2502-5	5	80
514 2502	10	80
514 2503-2.5	2,5	100
514 2503-5	5	100
514 2503	10	100
514 2504-2.5	2,5	120
514 2504-5	5	120
514 2504	10	120
514 2509-2.5	2,5	125
514 2509-5	5	125
514 2509	10	125
514 2505-2.5	2,5	140
514 2505-5	5	140
514 2505	10	140
514 2506-2.5	2,5	150
514 2506-5	5	150
514 2506	10	150
514 2507-2.5	2,5	160
514 2507-5	5	160
514 2507	10	160
514 2511-2.5	2,5	180
514 2511-5	5	180
514 2511	10	180
514 2508-2.5	2,5	200
514 2508-5	5	200
514 2508	10	200

Fascetta per tubo per avvitamento



ART.	Ø mm
514 2450	32 - 50
514 2560	40 - 60
514 2490	70 - 90
514 2410	100 - 120
514 2453	110 - 130
514 2416	140 - 160
514 2456	150 - 170
514 2457	170 - 190
514 2420	180 - 200

Kit pulizia adatto per tutti gli aspiratori
Include: tubo spiralato da 2,5 m di alta qualità, tubo di aspirazione, bocchetta per pavimento con rulli, impugnatura e fascette stringi tubo



ART.	
514 8100	Kit BRS1

Riduzione per connessione tubi, dritta, senza flangia, Ø interno



ART.	Ø mm largo/stretto
------	--------------------

514 2426	80/60
514 2427	100/60
514 2421	100/80
514 2424	120/100
514 2425	140/120
514 2422	150/100

Riduzione dritta, con flangia, Ø interno

514 5212	125/120
514 5215	160/150
514 5218	200/180
514 5220	220/200
514 7379	60/35
514 7381	80/60
514 7382	100/60

Connettori dritti

514 2430	100/100
514 2431	120/120



SAA 2003

ART.	
Sacco filtro	
593 0901	per SAA 901
593 2203	per SAA 2001 + 2003
593 2303	per SAA 3001 + 3003
Sacco trucioli 10 pz	
593 0902	per SAA 901
512 3055	per SAA 2001 + 2003 per SAA 3001 + 3003

* I dati sopra riportati non sono impegnativi e a discrezione del costruttore possono essere modificati

SISTEMI DI ASPIRAZIONE

ASPIRATORI PER TRUCIOLI

ASA

- Per trucioli derivati da fresatura, piallatura e foratura (non adatto per polveri)
- Grande capacità di aspirazione
- Particolarmente silenzioso
- Facilmente trasportabile grazie alle ruote pivotanti
- In robusta lamiera d'acciaio
- Bassa carica statica rispetto alle strutture di plastica
- Ventola con alloggiamento in plastica a forma di lama per maggiore aspirazione

- Livelli di polvere considerevolmente ridotti grazie al particolare tessuto in categoria "G"
- Clip a sgancio rapido per il sacco filtro e sacco raccogli trucioli
- L'unità di aspirazione è ribaltabile di 180° per cui la direzione di aspirazione è possibile dall'alto o dal basso (dal modello ASA 2401 in poi) (IMG 1)



IMG 1



ASA 1051



ASA 2403



ASA 3303

Modello		ASA 1051	ASA 2401			
ART. (230 V)		512 1051	512 2401			
Modello		ASA 2403	ASA 3303	ASA 4003	ASA 5403	
ART. (400 V)		512 2403	512 3303	512 4003	512 5403	
DATI TECNICI						
Aria aspirata	m³/h	844	2789	3260	3671	5355
Superficie filtrante	m²	1,3	1,8	3,6	4,6	12,9
Potenza motore 50 Hz	kW	0,75	1,1	1,5	2,2	3,7
Capacità sacco raccogli trucioli	l	100	160	2x160	2x270	2x450
Rumorosità	dB(A)	75	80	85	88	90
Ø attacco senza riduzioni	mm	100	200	200	200	250
Ø tubo	mm	100	120	2x120	3x120	3x120
Distributore	mm	-	100	1x100	1x100	1x100
Dimensioni	mm	750x380x1850	900x480x2400	1440x480x2200	1680x580x2800	1900x670x2800
Peso	kg	36	43,5	57,5	79,5	111

* I dati sopra riportati non sono impegnativi e a discrezione del costruttore possono essere modificati



ASA 4003



ASA 5403

DOTAZIONE ASA

ART.	512 1051	512 2403	512 2401	512 3303	512 4003	512 5403
Sacchi filtro 5 microns	1	1	1	2	2	2
Sacco raccogli trucioli in PVC	3	3	3	4	4	4
Tubo di aspirazione spiralato	1	1	1	1	1	1

ART.	ACCESSORI OPZIONALI	PZ
512 1052	Sacco filtro ASA 1051	
512 2054	Sacco filtro ASA 2401/2403	
512 2554	Sacco filtro ASA 3303	
512 3054	Sacco filtro ASA 4003	
512 5054	Sacco filtro ASA 5403	
512 1053	Sacco raccogli trucioli in PVC ASA 1051	10
512 2055	Sacco raccogli trucioli in PVC ASA 2401/2403	10
512 2555	Sacco raccogli trucioli in PVC ASA 3303	10
512 3055	Sacco raccogli trucioli in PVC ASA 4003	10
512 5055	Sacco raccogli trucioli in PVC ASA 5403	5
512 1054	Filtro a cartuccia ASA 1051	
512 2056	Filtro a cartuccia ASA 2401/2403/3303	
512 3056	Filtro a cartuccia ASA 4003	
512 5056	Filtro a cartuccia ASA 5403	
512 2005	Distributore ASA 2401/2403/3303 1x120/1x80 mm	
512 2006	Distributore ASA 2401/2403/3303 1x120/1x60 mm	
512 2007	Distributore ASA 4003/5403 2x120/1x100/1x80 mm	
512 2008	Distributore ASA 4003/5403 2x120/1x100/1x60 mm	



FILTRO A CARTUCCIA

- Per polveri fini con panno in poliestere
- Omologato secondo la categoria U/S/G/C
- Trattiene anche le particelle più sottili
- Maggiore resistenza alla trazione e durata più lunga
- Dal modello ASA 2401 in poi con spazzole per pulizia manuale

* I dati sopra riportati non sono impegnativi e a discrezione del costruttore possono essere modificati

SISTEMI DI ASPIRAZIONE

ASPIRATORI

ASA

- Adatto anche per plastica, metalli, vetro, polistirolo, carta e materiali simili
- Robusta struttura in lamiera zincata
- Tamburi verniciati a polvere
- Ventole a pala per una maggiore capacità di aspirazione
- Livelli di polvere considerevolmente ridotti grazie al doppio tessuto filtrante del sacco di **categoria G**
- Veloce da montare grazie alla struttura modulare, anche per grandi impianti

Made in Germany



ASA 21

Modello		ASA 11*	ASA 21*	ASA 31**	ASA 41***	ASA 51**	ASA 61**
ART.		513 3110	513 3120	513 3130	513 3140	513 3150	513 3160
Modello		ASA 11 AFB***	ASA 21 AFB***	ASA 31 AFB***	ASA 41 AFB***	ASA 51 AFB***	ASA 61 AFB***
ART.		513 3210	513 3220	513 3230	513 3240	513 3250	513 3260
DATI TECNICI							
Potenza nominale	m ³ /h	1300	1300	2500	3500	4500	5500
Aria aspirata	m ³ /h	2100	2300	3300	4300	5300	7300
Depressione	Pa	2100	2200	2700	2500	2900	2900
Superficie filtrante	m ²	2,2	2x2,2	3x2,2	4x3,5	5x3,5	6x3,5
Capacità sacco raccogli trucioli	l	175	2x175	3x175	4x175	5x175	6x175
Rumorosità	dB(A)	82	83	84	85	86	88
Potenza motore 400 V 50 Hz	kW	2,2	2,2	3,0	4,0	5,5	7,5
Ø bocchetta aspirazione	mm	160	160	200	250	250	300
Dimensioni	mm	1149x578x2115	1817x578x2115	2486x578x2115	3416x787x2754	4100x787x2754	4786x787x2754
Peso	kg	61/74	76/103	98/139	182/238	237/277	236/319

* Ventola in plastica inclusa **Ventola in metallo inclusa ***Ventola in metallo e serbatoio inclusi

* I dati sopra riportati non sono impegnativi e a discrezione del costruttore possono essere modificati



ASA 11



ASA 31 AFB

ART.	ACCESSORI OPZIONALI	DOTAZIONE
512 3012	Sacchi filtro di ricambio ASA 11-31	ASA 11 AFB - 61 AFB
512 3013	Sacchi filtro di ricambio ASA 41-61	· Struttura con ventola montata
512 3014	Sacchi raccogli trucioli ASA 11-61 (10 pz)	· 1- 6 serbatoi / unità di aspirazione con ventola in metallo
512 3011	Dispositivo di trasporto per ASA 11	· Interruttore ON/OFF (ASA 51 - ASA 61)
512 3021	Dispositivo di trasporto per ASA 21	· Interruttore del motore a stella triangolare 5,5kW (ASA 51 - ASA 61)
512 3031	Dispositivo di trasporto per ASA 31	ASA 11- 61
512 3015	Montaggio a parete ASA 11/21/31	· Struttura con ventola montata
512 3016	Connettore a Y 2 x Ø 100 mm ASA 11/21	· 1-6 sacco raccogli trucioli
512 3017	Connettore a Y 1 x Ø 120 mm e 1x Ø 80 mm per ASA 11/21	· ASA 11 – ASA 21 Aspiratore con ventola in plastica
512 3033	Connettore a Y 2 x Ø 140 mm per ASA 31	· ASA 31 – ASA 61 Aspiratore con ventola in metallo
512 3034	Connettore a Y 1x Ø 160 mm 1x Ø 120 mm per ASA 31	· Piedini di supporto
512 1006	Filtro a cartuccia per ASA 11-61	· Interruttore del motore a stella triangolare 5,5kW (ASA 51 - ASA 61)
513 3100	Kit retrofit serbatoi per ASA 11-31	
513 3101	Kit retrofit serbatoi per ASA 41-61	

* I dati sopra riportati non sono impegnativi e a discrezione del costruttore possono essere modificati

SISTEMI DI ASPIRAZIONE

FILTRO ARIA

LFS 3



- Pannello di controllo con display LED posto nella parte frontale
- Con filtro elettrostatico in dotazione
- Telecomando con possibilità di impostare l'orario di spegnimento
- Il filtro ha in dotazione dei ganci per appenderlo al soffitto
- Auto-rilevamento di stato del filtro e quando è necessario sostituire il filtro
- Filtra particelle maggiori di 1 µm
- Tre velocità di aspirazione a seconda dell'uso
- Filtraggio rapido dell'aria

Alcuni esempi di quanto spesso deve essere filtrata l'aria per ora in alcuni ambienti di lavoro

Ambiente	Volte/h
Cucine private	15 - 25
Luoghi di lavoro	8 - 10
Aule	5 - 7
Laboratori	8 - 15
Officine di montaggio	4 - 8
Ambienti dove si effettua verniciatura spruzzo	25 - 50



Modello	LFS 3
ART.	512 7003
DATI TECNICI	
Max volume d'aria	
Velocità bassa	m³/h 846
Velocità media	m³/h 1184
Velocità alta	m³/h 2030
Potenza motore 230 V 50 Hz	PS / W 0,2 / 150
Dimensioni	mm 762x610x305
Peso	kg 23
ACCESSORI OPZIONALI	
512 7004	Pre-filtro 5 µm
512 7005	Filtro sacco 1 µm

* I dati sopra riportati non sono impegnativi e a discrezione del costruttore possono essere modificati

TAVOLO DI LEVIGATURA

TAVOLO DI LEVIGATURA CON ASPIRAZIONE

NOVITÀ



HDT 1500

- Modello robusto ideato per molteplici applicazioni sia nelle falegnamerie che nei laboratori delle scuole
- Grazie alla sua particolare struttura interna ad imbuto incanala e permette alla polvere ed ai trucioli di scivolare in un vano sottostante, per poi essere aspirati grazie alle bocchette di aspirazione integrate evitando la circola-

zione di polveri e trucioli sul posto di lavoro e in officina (**IMG 1**)

- L'altezza si può regolare attraverso lo spostamento di semplici manopole (**IMG 2**)
- Piano d'appoggio costituito da una rastrelliera di supporto in legno (**IMG 4**) o da un piano d'appoggio metallico con fori rivestiti in gomma (**IMG 5**)

- Utile per mantenere l'aria pulita quando si lavora con le smerigliatrici manuali
- Fermi inseribili per il fissaggio del pezzo (**IMG 3**)

COME SCEGLIERE IL PROPRIO SUPPORTO:



ART.

518 0050

Supporto con grigliato in legno 1440x800 mm



ART.

518 0055

Supporto forato in metallo con rivestimento in gomma 1350x693 mm



IMG 1



IMG 2

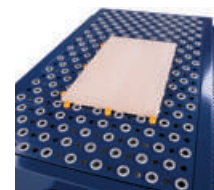

IMG 3



IMG 4



IMG 5



518 0015

Modello	HDT 1500	
ART.	518 0015	
DATI TECNICI		
Lunghezza	mm	1570
Larghezza	mm	1020
Altezza min-max	mm	735-995
Peso	kg	73
Portata	kg	300
Volume nominale aria aspirata	m ³ /h	1500
Ø bocchetta aspirazione	mm	2x160

* I dati sopra riportati non sono impegnativi e a discrezione del costruttore possono essere modificati

SISTEMI DI ASPIRAZIONE

ACCESSORI ASPIRATORI

Fascette stringi tubo per tubi flangiati con vite M 8x25



ART.	Ø mm
514 3006	58
514 3008	80
514 3010	100
514 3012	120
514 3014	140
514 3016	160
514 3020	200
514 3025	250
514 3030	300

Fascette stringi tubo con chiusura a sgancio rapido



ART.	Ø mm
514 4008	80
514 4010	100
514 4012	120
514 4014	140
514 4016	160
514 4018	180
514 4020	200
514 4025	250
514 4030	300

Fascette stringi tubo per montaggio a muro.
Per tubi flangiati con vite M 8x25



ART.	Ø mm
514 3280	80
514 3210	100
514 3212	120
514 3214	140
514 3216	160
514 3218	180
514 3220	200
514 3225	250
514 3230	300

Nastro di tenuta per fascette

ART.	
514 3501	5 mm lunghezza 96 m

Raccordo a 45° galvanizzato, con flange su entrambi i lati



ART.	Ø mm
514 3480	80
514 3410	100
514 3412	120
514 3414	140
514 3416	160
514 3418	180
514 3420	200
514 3425	250
514 3430	300

Raccordo a 90° galvanizzato con flange su entrambi i lati



ART.	Ø mm
514 3980	80
514 3910	100
514 3912	120
514 3914	140
514 3916	160
514 3918	180
514 3920	200
514 3925	250
514 3930	300

Tubo in acciaio flangiato su entrambi i lati.



ART.	Ø mm	ART.
Lunghezza 500 mm		Lunghezza 1500 mm
514 3380	80	514 3180
514 3310	100	514 3110
514 3312	120	514 3112
514 3314	140	514 3114
514 3316	160	514 3116
514 3318	180	514 3118
514 3320	200	514 3120
514 3325	250	514 3125
514 3330	300	514 3130

Nastro di tenuta perforato

ART.	Lunghezza
514 3500	50 m

Connettore a Y



ART.	Ø A/B/C mm
514 3700	120/120/60
514 3701	120/120/80
514 3702	120/120/58
514 3710	140/120/80
514 3707	160/120/60
514 3703	160/120/80
514 3704	160/120/58
514 3705	160/120/120
514 3708	160/160/80
514 3709	200/200/120
514 3706	200/200/160

Connettore a Y, flangiato su entrambi i lati



ART.	Ø mm
514 3680	80
514 3610	100
514 3612	120
514 3614	140
514 3616	160
514 3620	200
514 3625	250
514 3630	300

Connettore tubi, flangiato su un lato



ART.	Ø mm
514 5058	58
514 5080	80
514 5010	100
514 5012	120
514 5014	140
514 5016	160
514 5018	180
514 5020	200

* I dati sopra riportati non sono impegnativi e a discrezione del costruttore possono essere modificati

SISTEMI DI ASPIRAZIONE

ACCESSORI ASPIRATORI

Manicotto per tubo



ART.	Ø mm
514 7180	80
514 7100	100
514 7113	120
514 7114	140
514 7116	160
514 7120	200
514 7250	250
514 7300	300

Riduzione con flangia su entrambi i lati



ART.	Ø mm
514 7380	80/58
514 7310	100/80
514 7312	120/80
514 7410	120/100
514 7412	140/120
514 7414	160/140
514 7416	160/120
514 7418	180/160
514 7420	200/160
514 7421	200/180
514 7425	250/200
514 7530	300/250

Riduzione per connessione tubi, dritta, senza flangia, Ø interno



ART.	Ø mm
514 2426	80/60
514 2427	100/60
514 2421	100/80
514 2424	120/100
514 2425	140/120
514 2422	150/100

Riduzione dritta, con flangia, Ø interno

514 5212	125/120
514 5215	160/150
514 5218	200/180
514 5220	220/200
514 7379	60/35
514 7381	80/60
514 7382	100/60

Connettori dritti

514 2430	100/100
514 2431	120/120

Saracinesca zincata



ART.	Ø mm
514 3508	80
514 3510	100
514 3512	120
514 3514	140
514 3515	150
514 3516	160
514 3518	180
514 3520	200
514 3525	250
514 3530	300

Tubo flessibile in poliuretano spiralato, trasparente e disponibile nelle lunghezze: 2,5/5/10 m



ART.	Lunghezza m	Ø mm
514 2500-2.5	2,5	40
514 2500-5	5	40
514 2500	10	40
514 2501-2.5	2,5	60
514 2501-5	5	60
514 2501	10	60
514 2502-2.5	2,5	80
514 2502-5	5	80
514 2502	10	80
514 2503-2.5	2,5	100
514 2503-5	5	100
514 2503	10	100
514 2504-2.5	2,5	120
514 2504-5	5	120
514 2504	10	120
514 2509-2.5	2,5	125
514 2509-5	5	125
514 2509	10	125
514 2505-2.5	2,5	140
514 2505-5	5	140
514 2505	10	140
514 2506-2.5	2,5	150
514 2506-5	5	150
514 2506	10	150
514 2507-2.5	2,5	160
514 2507-5	5	160
514 2507	10	160
514 2511-2.5	2,5	180
514 2511-5	5	180
514 2511	10	180
514 2508-2.5	2,5	200
514 2508-5	5	200
514 2508	10	200

Saracinesca elettrica



ART.	Ø mm
514 4110	100
514 4112	120
514 4114	140
514 4116	160
514 4118	180
514 4120	200
514 4125	250

Kit pulizia adatto per tutti gli aspiratori
Include: tubo spiralato da 2,5 m di alta qualità, tubo di aspirazione, bocchetta per pavimento con rulli, impugnatura e fascette stringi tubo



ART.	
514 8100	Kit BRS1

Fascetta per tubo per avvitamento



ART.	Ø mm
514 2450	32 - 50
514 2560	40 - 60
514 2490	70 - 90
514 2410	100 - 120
514 2453	110 - 130
514 2416	140 - 160
514 2456	150 - 170
514 2457	170 - 190
514 2420	200 - 220

Attacco macchina

ART.	Ø mm
514 7710	102
514 7712	122
514 7714	142
514 7716	162
514 7718	182
514 7720	202

* I dati sopra riportati non sono impegnativi e a discrezione del costruttore possono essere modificati

TORNI

PICCOLO TORNIO PER LEGNO

DB 450



- La solida e robusta fusione in ghisa del bancale riduce le vibrazioni e permette lavorazioni più precise
- Supporto pezzo incluso
- Prolunga opzionale per aumentare la distanza fra le punte a 1000 mm (IMG 3)
- Corsa contropunta 50 mm fornita di serie con contropunta rotante
- Albero contropunta con foro passante per forature profonde
- Con finestra sulle cinghie per controllare la velocità impostata. Facile cambio della cinghia tramite leva (IMG 1)
- La contropunta in ghisa viene fissata velocemente tramite leva. La regolazione delle punte avviene tramite volantino (IMG 2)



IMG 1



IMG 2

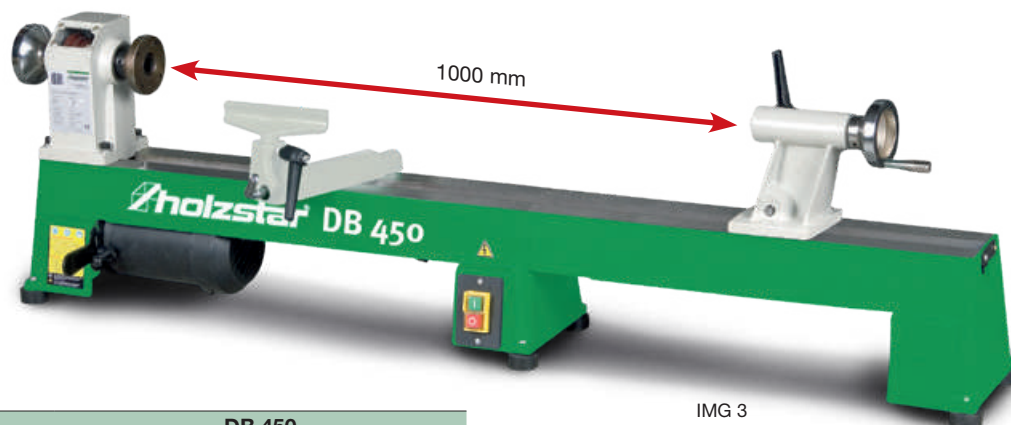

IMG 3

Modello	DB 450	
ART.	592 0450	
DATI TECNICI		
Max Ø tornibile	mm	254
Altezza punte	mm	127
Distanza punte	mm	450/1000*
Attacco mandrino	M	33x3,5
Velocità	rpm	680 - 1000 - 1400 2000 - 2800
N° velocità		5
Potenza motore 230 V / 50 Hz	W	370
Cono morse	CM	2
Dimensioni	mm	820x430x300
Peso	kg	35

ART.	ACCESSORI OPZIONALI
593 1021	Mandrino 4 griffe 1 Ø 100 mm M33x3,5
593 1023	Mandrino 4 griffe 2 Ø 100 mm M33x3,5
593 1011	Kit utensili per tornitura 8 pz
592 0451	Prolunga per bancale

* Prolunga opzionale per bancale art. 592 0451

* I dati sopra riportati non sono impegnativi e a discrezione del costruttore possono essere modificati

TORNI

TORNIO PER LEGNO

DB 1202

- La solida e robusta fusione in ghisa del bancale riduce le vibrazioni e permette lavorazioni più precise
- Testa e contropunta in ghisa grigia
- Trascinatore di sposta liberamente sul tavolo di lavoro
- Contropunta con trascinatore e con leva a sgancio rapido e volantino
- Albero contropunta con foro passante per forature profonde; la velocità è visibile sul display digitale (IMG 1)

- Stabile basamento in ghisa grigia
- Semplice cambio della trasmissione tramite le cinghie e senza bisogno di utensili (IMG 3)
- Quando si effettuano lavorazioni trasversali, la testa può essere ruotata nel caso in cui il pezzo sia più grande del bancale (IMG 4)



IMG 1



IMG 2

- ① Convertitore di frequenza per la regolazione della velocità in continuo
- ② Interruttore di protezione del motore
- ③ Interruttore per scegliere rotazione destra/sinistra
- ④ Con interruttore di emergenza

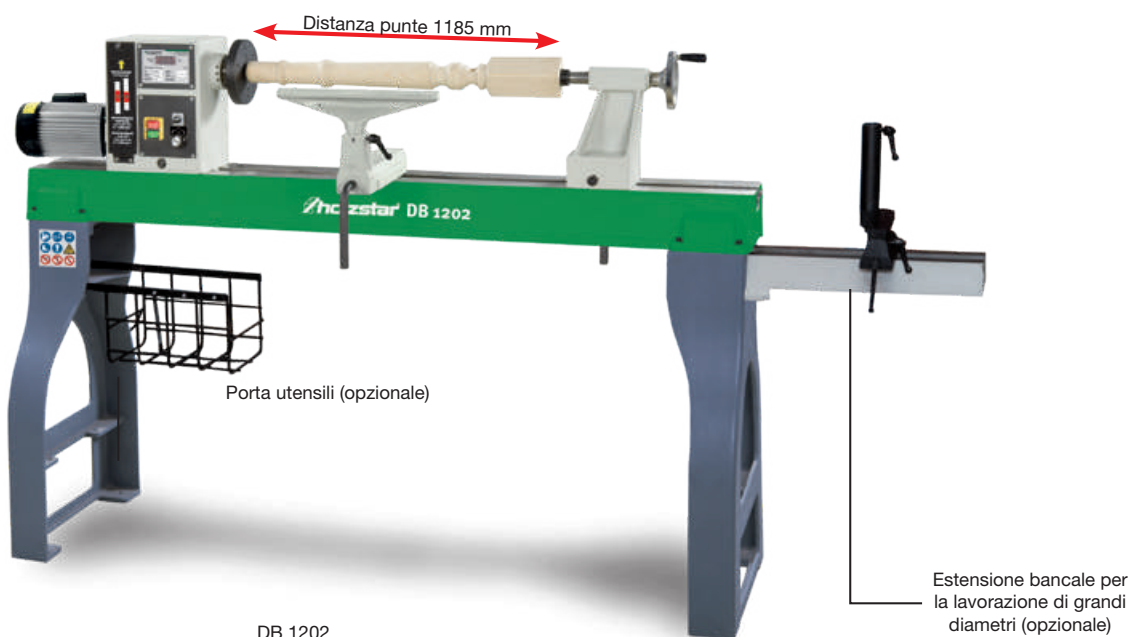

Modello	DB 1202	
ART.	592 1202	
DATI TECNICI		
Max Ø tornibile	mm	460
Altezza punte	mm	230
Distanza punte	mm	1185
Attacco mandrino	M 33x3,5	
Velocità	rpm	0-3200
N° velocità	variabile, in 2 fasi	
Potenza motore 230V - 50 Hz	kW	1,5
Cono morse	CM	2
Dimensioni	mm	2060x500x1200
Peso	kg	185



IMG 3



IMG 4

ART.	ACCESSORI OPZIONALI
593 1051	Cestino porta oggetti
593 1053	Estensione bancale
593 1060	Copiatore

* I dati sopra riportati non sono impegnativi e a discrezione del costruttore possono essere modificati

TORNI

TORNI PER LEGNO

DB

- La solida e robusta fusione in ghisa del bancale riduce le vibrazioni e permette lavorazioni più precise
- Testa e contropunta in ghisa grigia
- Supporto pezzo largo e facile da regolare
- Contropunta con leva a sgancio rapido e volantino
- Corsa contropunta 50 mm fornita di serie con contropunta rotante
- Albero contropunta con foro passante per forature profonde
- Velocità variabile da 500 a 2000 rpm con cinghie trapezoidali, rondelle a cono regolabili con display digitale (**IMG 1**)
- La velocità può essere scelta facilmente e velocemente tramite leva posta sul lato dell'operatore (**IMG 2**)

- La testa può essere ruotata di 360° e bloccata a 45°, 90° e 180°
- Adatto per tornire grandi diametri
- Interruttore di emergenza lucchettabile
- Con basamento in ghisa in dotazione
- Quando si effettuano lavorazioni trasversali, la testa può essere ruotata nel caso in cui il pezzo sia più grande del bancale (**IMG 3**)
- La testa del DB 1100 può essere spostata lateralmente bloccata in una qualsiasi posizione del bancale del tornio (**IMG 4**)

CE



IMG 1



IMG 2



IMG 3



IMG 4



DB 900

DOTAZIONE

- Piatto Ø 15 cm
- Contropunta
- Basamento macchina
- Trascinatore a 4 rebbi

* I dati sopra riportati non sono impegnativi e a discrezione del costruttore possono essere modificati



DB 1100



IMG 5

Dispositivo per torni torniture esterne
Massiccia struttura in acciaio solo per torni per legno manuali con testa ruotabile



IMG 6

Lunetta per DB 900/1100
Per la lavorazione di pezzi lunghi evitando la formazione di segni dovuti alle vibrazioni

Modello		DB 900	DB 1100
ART.		592 0900	592 1100
DATI TECNICI			
Max Ø tornibile	mm	306	358
Altezza punte	mm	153	179
Distanza punte	mm	900	1100
Attacco mandrino		M 33x3,5	M 33x3,5
Velocità	rpm	500-2000	500-2000
N° velocità		variabile, in 10 fasi	variabile, in 10 fasi
Potenza motore 230V - 50 Hz	W	550	750
Cono morse	CM	2	2
Dimensioni	mm	1380x330x370	1620x340x430
Peso	kg	80	92

ART.	ACCESSORI OPZIONALI
593 1011	Kit 8 pezzi utensili per tornitura
593 1021	Mandrino 4 griffe Ø 100 mm, M33x3,5
593 1023	Mandrino 4 griffe Ø 100 mm, M33x3,5
593 1052	Dispositivo per torniture esterne per DB 1100 (IMG 5)
593 1050	Lunetta DB 900 (IMG 6)
593 1030	Lunetta DB 1100 (IMG 6)
593 1101	Copiatore per DB 900 (IMG 7)
593 1102	Copiatore per DB 1100 (IMG 7)



IMG 7

Copiatore per DB
Riproduce pezzi delle stesse dimensioni e con gli stessi profili; resistente alle torsioni, supporto pezzo in alluminio e carrello in ghisa con guide in acciaio (vedere pag 60)

* I dati sopra riportati non sono impegnativi e a discrezione del costruttore possono essere modificati

TORNI

MANDRINO A 4 GRIFFE

· M33x3,5



ART.	Ø mm
593 1021	100

MANDRINO A 4 GRIFFE

· M33x3,5
· Vite inclusa
· Griffe reversibili incluse



ART.	Ø mm
593 1023	100

MANDRINO A 4 GRIFFE

· M33x3,5
· Serraggio griffe indipendente

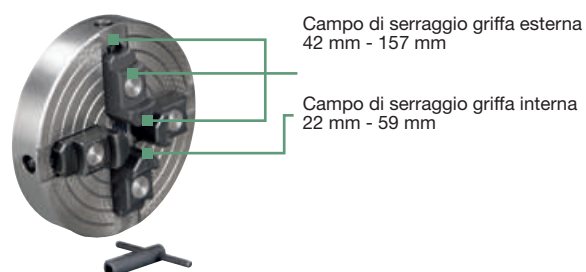

ART.	Ø mm
593 1020	150

MANDRINO PROFESSIONALE A 4 GRIFFE

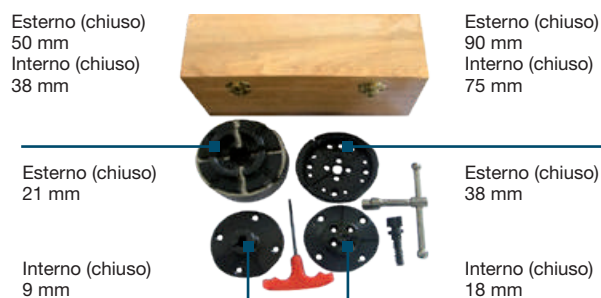

ART.	M33x3,5
593 1054	M33x3,5

COPIATORI PER DB

Riproduce pezzi delle stesse dimensioni e con gli stessi profili; resistente alle torsioni, supporto pezzo in alluminio e carrello in ghisa con guide in acciaio



Dotazione

· Componenti aggiuntivi per lavorazioni trasversali e longitudinali
· Staffa di montaggio per modelli con utensile a punta
· Leva
· Schermo di protezione

ART.	
593 1101	per DB 900
593 1102	per DB 1100

KIT TRASCINATORI 3 PZ

ART. 593 1056

Trascinatore per torni da legno. Attacco CM2. Può essere usato su tutti i torni da legno adeguati. Cassetta inclusa.



PIATTO PER MANDRINO A 4 GRIFFE

ART. 593 1055

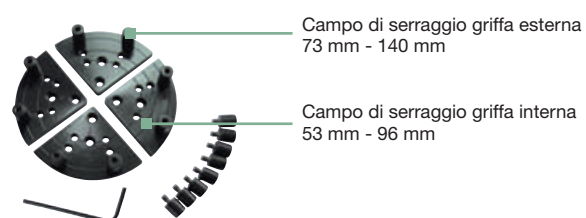

KIT UTENSILI PER TORNITURA 8 PZ

ART. 593 1011



· 3 sgorbie
· 1 scalpello piatto
· 1 sgrassatore
· 1 scalpello tondo
· 2 scalpelli dritti

* I dati sopra riportati non sono impegnativi e a discrezione del costruttore possono essere modificati

BANCHI DA LAVORO

BANCO DA LAVORO

NOVITÀ

HB 2080

- Tavolo da lavoro professionale, massiccio e con base stabile
- Di fabbricazione precisa e accurata
- Legno massello di faggio lamellare evaporato
- Spigoli arrotondati
- Morsa frontale e posteriore con guida parallela, 2 fermi rotondi corti, 2 fermi rotondi lunghi, cassetto e vano portaoggetti
- Morsa posteriore con coda di rondine zincata
- Massiccia guida parallela della morsa
- Morsa anteriore alla francese e morsa alla tedesca con scorrimento su solide guide



Modello	HB 2080	
ART.	510 2180	
DATI TECNICI		
Dimensioni ingombro	mm	2165x855
Piano di lavoro senza morsa	mm	1910x615
Lunghezza morsa anteriore/posteriore	mm	700/460
Larghezza morsa anteriore/posteriore	mm	100/140
Larghezza di serraggio morsa anteriore	mm	190
Larghezza di serraggio morsa posteriore	mm	180
Spessore piano	mm	80
Altezza piano di lavoro	mm	870
Peso	kg	141

DOTAZIONE

- 4 perni di serraggio
- Cassetto
- Vassoio

* I dati sopra riportati non sono impegnativi e a discrezione del costruttore possono essere modificati

BANCHI DA LAVORO

BANCHI DA LAVORO

HB

- Tavolo da lavoro per falegnami professionale
- Di fabbricazione precisa e accurata
- Legno massello di faggio lamellare evaporato
- Tutti gli spigoli sono arrotondati (**IMG 3**)
- Verniciato con oli ecologici
- Cassetto porta utensili in dotazione
- I cilindri delle morse sono precisi grazie alle guide
- Vite con filettatura trapezoidale

HB 1601

- Con morsa frontale e posteriore, 2 fermi rotondi lunghi, cassetto e vano portaoggetti

HB 2007

- Morsa frontale e posteriore con guida parallela, 2 fermi rotondi corti, 2 fermi rotondi lunghi, cassetto e vano portaoggetti (**IMG 2**)
- Morsa posteriore e vano portaoggetti posteriore giuntati (**IMG 1**)
- Prolungabile

HB 2010

Stesse caratteristiche del HB 2007 con le seguenti differenze:

- Morsa posteriore con coda di rondine zincata (**IMG 4**)
- Massiccia guida parallela della morsa parallela (**IMG 5**)
- Tavolo massiccio e base stabile



Le due aste del cilindro nella morsa sono guidate in modo preciso e stabile in una robusta fusione. Mandrino filettato trapezoidale di grandi dimensioni e scorrevolezza.



HB 1601



HB 2007



IMG 1



IMG 2



IMG 3



IMG 4



IMG 5



1 supporto universale per morsa



1 paio di ganasce protettive in alluminio

* I dati sopra riportati non sono impegnativi e a discrezione del costruttore possono essere modificati



HB 2010



ART. 510 2140

Armadietto integrabile per HB 2007 e HB 2010
4 cassetti, 2 ante, lucchettabile.
Dimensioni: 1195x460x480 mm



ART. 510 2142

Cassetto ribaltabile per HB 2007 e HB 2010
Lucchettabile, con portautensili.
Dimensioni: 1195x450x480 mm

HB 2007 / HB 2010 MODELLI PROFESSIONALI

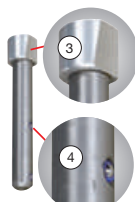

Morse di serraggio di qualità

- I fermi rotondi in dotazione facilitano il fissaggio di pezzi di diverse forme (**Foto 1+2**)
- Le testine di bloccaggio sono in alluminio, questo impedisce il danneggiamento degli utensili in caso di contatto
- La superficie laterale inclinata delle testine di fissaggio preme in maniera uniforme contro il pezzo da lavorare e verso il basso contro il piano di lavoro (**Foto 3**)
- Grazie a elementi di pressione regolabili i fermi possono essere posizionati a diverse altezze (**Foto 4**)



ART. 510 2150

Supporto tavolo per HB 2007 e 2010

Dotato di fori per fermi nella parte anteriore

ART. 510 2148

Martinetto universale



ART. 510 2152
Ganci rotondi corti



ART. 510 2151
Ganci rotondi lunghi

Modello	HB 1601	HB 2007	HB 2010
ART.	510 1163	510 2070	510 2102
DATI TECNICI			
Dimensioni ingombro	mm 1760x770	2120x790	2100x700
Piano di lavoro senza morse	mm 1600x600	1915x615	1910x615
Lunghezza morsa anteriore/posteriore	mm 360 / 360	520/450	520/460
Larghezza morsa anteriore/posteriore	mm 70/70	55/115	70/135
Larghezza di serraggio morsa anteriore	mm 100	165	170
Larghezza di serraggio morsa posteriore	mm 100	190	190
Spessore piano	mm 30	50	50
Altezza piano di lavoro	mm 850	870	870
Peso	kg 61	91	97
Dotazione	2 fermi, 1 cassetto 1 mensola	4 fermi rotondi 1 cassetto	4 fermi rotondi 1 cassetto

ART.	ACCESSORI OPZIONALI
510 2140	Armadietto integrabile
510 2142	Cassetto ribaltabile
510 2150	Supporto tavolo
510 2148	Martinetto universale
510 2152	Ganci rotondi corti
510 2151	Ganci rotondi lunghi

ART.	ACCESSORI OPZIONALI
051 02060B	Morsa frontale per HB 2007, HB 2010
051 02060C	Morsa posteriore per HB 2007, HB 2010
051 02013D	Chiavi morse
051 01163E	Morse anteriori/posteriori HB 1601

* I dati sopra riportati non sono impegnativi e a discrezione del costruttore possono essere modificati

BANCHI DA LAVORO

BANCHI DA LAVORO

HB

HB 1401 e 1901

- Di fabbricazione precisa e accurata
- Legno lamellare di faggio con giunture a spina (HB 1401)
- Completamente realizzato in massello di faggio (HB 1901)
- Con mensola e 4 perni
- Con doppia fila di fori perni (**IMG 1**)
- Superficie non trattata
- Vengono forniti smontati

HB 1701

- Solido banco da lavoro, di fabbricazione precisa e accurata
- Piano di lavoro in legno lamellare di faggio con giunture a spina
- Mesola inferiore realizzata con pannelli di compensato in faggio
- Piano di lavoro pre-forato per posizionare le morse dove è più comodo e necessario, agevolando il lavoro di destrimani e mancini
- Con morsa frontale e posteriore, 2 perni rotondi lunghi, cassetto e vano portaoggetti
- Verniciato con oli ecologici
- Con doppia fila di fori per perni
- Fornito smontato



IMG 1



HB 1701

ART. ACCESSORI OPZIONALI PER HB 1701

510 2155 Soluzione H1 (fornito da montare)

Composizione:
- 2 mensole
- 1 armadietto ad un'anta
Dimensioni mm 1000x430x500
Peso kg 25

Banco da lavoro non incluso



510 2156 Soluzione H2 (fornito montato)

Composizione:
- 4 cassetti
- 1 armadietto a due ante
Dimensioni mm 1000x410x460
Peso kg 30

Banco da lavoro non incluso



NOVITÀ

Modello		HB 1401	HB 1701	HB 1901
ART.		510 1411	510 1711	510 1911
DATI TECNICI				
Dimensioni ingombro	mm	1500x650	1800x760	2000x650
Piano di lavoro senza morsa	mm	1340x500	1650x610	1840x500
Lunghezza morsa anteriore/posteriore	mm	360 / 360	360 / 360	360 / 360
Larghezza morsa anteriore/posteriore	mm	55 / 55	55 / 55	55 / 55
Larghezza di serraggio morsa anteriore/posteriore	mm	160 / 160	130 / 130	160 / 160
Spessore piano	mm	30	30	30
Striscia fori	mm	-	38x120	-
Peso	kg	47	62	57
Dotazione		4 fermi rotondi	2 fermi, 1 cassetto	4 fermi rotondi

* I dati sopra riportati non sono impegnativi e a discrezione del costruttore possono essere modificati

BANCHI DA LAVORO

TAVOLI DA LAVORO PER L'OFFICINA E IL MONTAGGIO

NOVITÀ

MAT

- Robusto tavolo con piedini regolabili in altezza
- Le scanalature fresate ed il telaio laterale consentono l'uso di numerosi accessori (vedi pagine 66-67) (IMG 2-3), grazie ai quali sono possibili numerose applicazioni (IMG 1)

MAT 200 H:

- Il piano di lavoro è costituito da un piano in multistrato di faggio da 120 x 74 cm
- Vernice di alta qualità resistente ai graffi, alla colla ed ai solventi

MAT 300K:

- Il piano di lavoro è costituito da un robusto piano in laminato stratificato di plastica (HPL), rendendolo resistente ai graffi, alla colla ed ai solventi; facile da pulire ed ignifugo



IMG 2



IMG 3



MAT 200 H



MAT 300 K



IMG 1

Modello		MAT 200 H	MAT 300 K
ART.		519 0000	519 0005
DATI TECNICI			
Capacità	kg	200	300
Dimensioni	mm	1200x740x860	1200x800x850
Peso	kg	47	59

PIANI PER TAVOLI

Robusto, flessibile e di alta qualità

NOVITÀ

Modello		In legno di faggio multistrato	In plastica laminato multistrato
ART.		519 0001	519 0006
DATI TECNICI			
Dimensioni	mm	1200x740x60	1200x800x47
Peso	kg	18	30



519 0001



519 0006

* I dati sopra riportati non sono impegnativi e a discrezione del costruttore possono essere modificati

BANCHI DA LAVORO

SISTEMA DI BLOCCAGGIO E DI MONTAGGIO PER TAVOLI DA LAVORO

NOVITÀ

Adatto per MAT 200 H e MAT 300 K

- I morsetti a sgancio rapido sono quasi universalmente applicabili e sono adatti per i telai di tutti i principali produttori con scanalature da 6, 8 e 10 mm

ART. 519 8100

COMPOSIZIONE SET

- N°1 Pannello porta utensili
- N°6 maniglie a sgancio rapido Ø 30 mm (IMG 7)
- N°6 cuscinetti girevoli filettati in PU Ø 30 mm (IMG 9)
- N°4 cuscinetti a snodo con perno filettato per tenditore eccentrico Ø 30 mm (IMG 10)
- N°4 viti di arresto (IMG 11)
- N°6 piastre 180x40 mm con filetto (IMG 12)
- N°4 piastre ad angolo 80x40x60 mm (IMG 13)
- N°2 blocco adattatore (IMG 15)
- N°1 piastra adattatrice tonda con tenditore orizzontale da 180 mm (IMG 16)
- N°1 piastra adattatore rotonda con morsetto verticale lunghezza 180 mm (IMG 17)



SISTEMA DI BLOCCAGGIO E DI MONTAGGIO PER TAVOLI DA LAVORO COMPLETO DI PIASTRA

NOVITÀ

- I morsetti a sgancio rapido sono quasi universalmente applicabili e sono adatti per i telai di tutti i principali produttori con scanalature da 6, 8 e 10 mm
- Sono utilizzati per il fissaggio di pezzi su tutti i tipi di macchine rendendole più sicure durante la lavorazione

ART. 519 8101

COMPOSIZIONE SET

- N°1 Pannello porta utensili
- N°1 piastra di base 50x50x4 cm (IMG 3)
- N°1 guida di arresto 50 cm con staffa di bloccaggio e sgancio rapido (IMG 5)
- N°6 maniglie a sgancio rapido Ø 30 mm (IMG 7)
- N°2 cuscinetti girevoli filettati in PU Ø 30 mm (IMG 9)
- N°2 cuscinetti a snodo con perno filettato per tenditore eccentrico Ø 30 mm (IMG 10)
- N°2 viti di arresto (IMG 11)
- N°4 piastre 180x40 mm con filetto (IMG 12)
- N°2 piastre ad angolo 80x40x60 mm (IMG 13)
- N°2 piastre ad angolo 80x80x60 mm (IMG 14)
- N°2 blocchi adattatore (IMG 15)
- N°1 piastra adattatrice tonda con tenditore orizzontale 250 mm (IMG 16)
- N°1 piastra adattatore rotonda con morsetto verticale 250 mm (IMG 17)



PIASTRA DI BLOCCAGGIO E DI MONTAGGIO PER TAVOLI DA LAVORO

NOVITÀ

- Facile e veloce da montare su tavole macchina (trapani, fresatrici, etc)
- Gli elementi di bloccaggio e di arresto possono essere posizionati liberamente senza attrezzi
- L'estensione del tavolo può essere montata a lato

ART. 519 0015

COMPOSIZIONE SET

- N°1 piastra di base 450x400 mm (IMG 2)
- N°1 guida a barra da 720 mm con 2 elementi di bloccaggio (IMG 5)



* I dati sopra riportati non sono impegnativi e a discrezione del costruttore possono essere modificati

BANCHI DA LAVORO

NOVITÀ



IMG 1

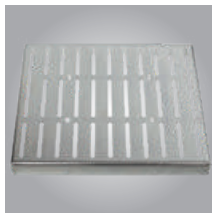

IMG 2

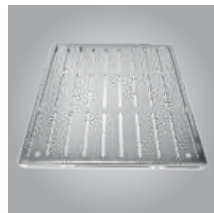

IMG 3



IMG 4



IMG 5



IMG 6



IMG 7



IMG 8



IMG 9

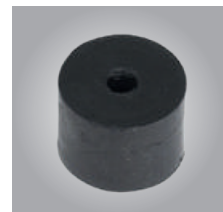

IMG 10



IMG 11



IMG 12



IMG 13

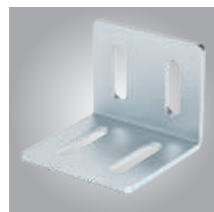

IMG 14



IMG 15



IMG 16



IMG 17



IMG 18



IMG 19

ART.	ACCESSORI OPZIONALI	IMG
519 0015	Piastra di bloccaggio e di montaggio per tavoli da lavoro	1
519 8110	Piastra di base 450x400 mm	2
519 8111	Piastra di base 500x500 mm	3
519 8120	Guida da 1200 mm con 2 morsetti	4
519 8121	Guida a barra da 720 mm con 2 elementi di bloccaggio	5
519 8123	Guida a barra da 500 mm con 2 elementi di bloccaggio	5
519 8135	Morsa completa di elementi di bloccaggio	6
519 8150	Maniglia a sgancio rapido per elemento di bloccaggio	7
519 8151	Staffa adattatore con maniglia a sgancio rapido	8
519 8152	Tenditore eccentrico Ø 30 mm dimensioni 100x44 mm	9
519 8154	Cuscinetto girevole filettato in PU Ø 30 mm per art. 519 8150	10

ART.	ACCESSORI OPZIONALI	IMG
519 8155	Vite di arresto	11
519 8157	Piastra filettata 180x40 mm	12
519 8158	Staffa adattatore 80x40x60 mm	13
519 8159	Staffa adattatore 80x80x60 mm	14
519 8160	Blocco adattatore 50x50x12 mm	15
519 8161	Piastra adattatrice tonda con tenditore orizzontale da 180 mm	16
519 8162	Piastra adattatrice tonda con tenditore orizzontale da 250 mm	16
519 8163	Piastra adattatrice tonda con tenditore verticale da 180 mm	17
519 8164	Piastra adattatrice tonda con tenditore verticale da 250 mm	17
519 8169	Adattatore di montaggio per estensione tavolo	18
585 0112	Prolunga per tavolo 1100x172 mm	19

* I dati sopra riportati non sono impegnativi e a discrezione del costruttore possono essere modificati

CAVALLETTI

CAVALLETTI

MS

- Cavalletti universali per seghe a nastro, seghe circolari e altre macchine per la lavorazione del legno
- Ideali per sostenere pezzi lunghi, ingombranti e pesanti
- Salvaspazio e facili da trasportare in quanto pieghevoli
- Regolabili in altezza
- Con robusti rulli in acciaio zincato



MS 1K



MS 1R



MS 3R

Modello	MS1 K	MS1 R	MS3 R
ART.	590 0004	590 0003	590 0005
DATI TECNICI			
Capacità	kg 70	70	45/60/90
Altezza min/max	mm 700/1150	700/1150	670/1080
Larghezza max	mm 450	400	285
Dimensioni	mm 460x470x1150	460x470x1150	430x500x1150
Peso	kg 10	10	4

MS 1K Supporto a sfere che permette anche movimenti laterali

MS 1R Supporto a rullo universale

MS 3R Supporto a rullo e maniglia per rapida regolazione.

Capacità:
- posizione bassa: 90 kg
- posizione media: 60 kg
- posizione alta: 45 kg

CAVALLETTO TAGLIA TRONCHI

SB 1

- Stabile, costruito con solidi profilati di acciaio
- Resistente all'usura e con superfici galvanizzate
- Bloccaggio sicuro con profilo anti scivolamento del pezzo
- Compatto quando piegato e quindi facile da trasportare

Modello	SB 1
ART.	590 0008
DATI TECNICI	
Capacità	kg 180
Dimensioni	mm 800x850x780
Peso	kg 7,2



CAVALLETTO PIEGHEVOLE

FAB 1

- Si regola senza attrezzi
- Stabile superficie antiscivolo
- Facile da trasportare: pieghevole e con maniglia

Modello	FAB 1
ART.	590 0006
DATI TECNICI	
Capacità	kg 200
Altezza min/max	mm 640/1030
Dimensioni	mm 970x620x1030
Peso	kg 8,3



CAVALLETTO TELESCOPICO

TAB 1300

- Tubi in acciaio quadrati solidi e stabili
- Resistente agli urti e ai graffi con rivestimento plastico
- Regolabile in altezza tramite perno di chiusura di sicurezza
- Ganci di sicurezza per evitare che il materiale possa scivolare (max. ampiezza 64 cm)
- Facile da assemblare

Modello	TAB 1300
ART.	590 0007
DATI TECNICI	
Capacità	kg 150
Altezza min/max	805/1300
Dimensioni	mm 580x580x1300
Peso	kg 6,6



* I dati sopra riportati non sono impegnativi e a discrezione del costruttore possono essere modificati

CAVALLETTI - CONVOGLIATORI

SUPPORTO UNIVERSALE MULTIFUNZIONE

UMS 1

- Regolazione senza utensili ed attrezzi
- Molto stabile e robusto
- Supporti in gomma antiscivolo

Modello	UMS 1	
ART.	590 0009	
DATI TECNICI		
Capacità	kg	45 - 200
Altezza min/max	mm	820/1270
Dimensioni	mm	750x680x1270
Peso	kg	10,4

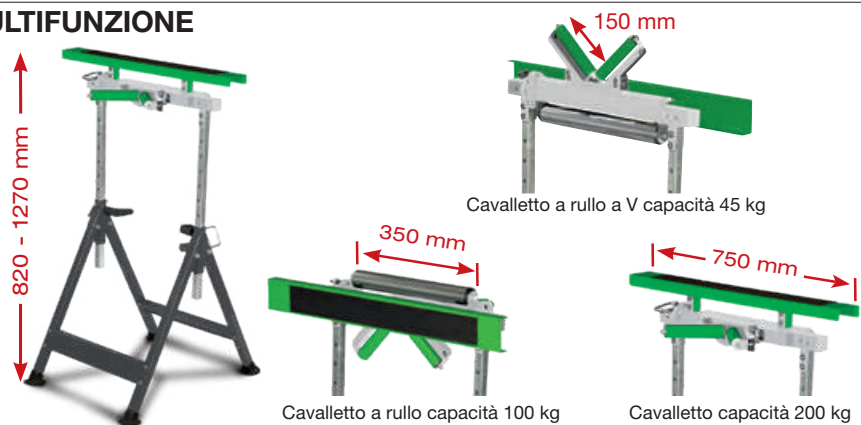

CAVALLETTO CON PIANO DI LAVORO

SWT 100

- Facile regolazione in altezza del piano di lavoro tramite pedale con 7 posizioni
- La regolazione dell'altezza e l'inclinazione permettono di lavorare in posizione ergonomica sia in piedi che seduti
- Robusta tavola di lavoro in alluminio e acciaio
- 8 ganasce in plastica girevoli e regolabili consentono una varietà di opzioni di fissaggio su bordi piatti o rotondi, in orizzontale o verticale
- Basamento stabile in tubi quadrati di acciaio verniciato a polvere
- Piano di lavoro pieghevole per risparmiare spazio e per un facile trasporto

Modello	SWT 100	
ART.	590 0010	
DATI TECNICI		
Capacità max	kg	100
Altezza min/max del piano	mm	770 / 1070
Larghezza max di serraggio con tavolo di lavoro	mm	201
Larghezza max di serraggio con ganasce	mm	410
Larghezza piano	mm	600
Lunghezza tavola chiusa	mm	284
Lunghezza tavola aperta	mm	485
Inclinazione piano di lavoro	0°/25°/45°/80°	
Dimensioni aperto	mm	600x580x(770-1070)
Dimensioni piegato	mm	950x570x250
Peso	kg	12,5



CONVOGLIATORE A RULLI

SRB 130

- Robusti tubi di acciaio rettangolari
- 9 rulli in acciaio zincato
- Struttura a forbice zincata
- Con 4 ruote in plastica dotate di freno che ruotano di 360° assicurando un'ottima manovrabilità
- Altezza regolabile da 60 a 100 mm
- Lunghezza regolabile da 50 a 140 cm
- Dotato di due ganci per poter collegare vari convogliatori tra loro (IMG 1)



Modello	SRB 130	
ART.	590 0012	
DATI TECNICI		
Capacità	kg	130
Altezza min/max del piano	mm	450-1300
	mm	670-920
Dimensioni	mm	615x585x360
Peso	kg	36



* I dati sopra riportati non sono impegnativi e a discrezione del costruttore possono essere modificati

CAVALLETTI

SUPPORTO UNIVERSALE

UWT 3200

- Supporto universale per troncatrici per legno o metallo, segatrici a nastro, pialle portatili, levigatrici ecc.
- Il particolare design permette di lavorare agevolmente pezzi lunghi (**IMG 1**)
- Tempo di installazione delle macchine ridotto al minimo
- Salva spazio con i bracci di prolunga retrattili, estraibili fino a 2400 mm
- Aggancio rapido degli accessori
- Supporti a rullo regolabili in altezza
- Assemblaggio e regolazione senza l'ausilio di chiavi ed utensili
- Stabile struttura in estrusi di alluminio e acciaio

- I supporti a rullo sono regolabili in altezza e lateralmente. Possono essere allungati fino a 500 mm; hanno un fermo di posizione integrato e possono essere usati in posizione capovolta
- Le staffe di supporto possono essere posizionate o rimosse facilmente grazie al sistema a sgancio rapido
- Pieghevole, occupa poco spazio ed è facilmente trasportabile (**IMG 2**)
- Tre prese di corrente da 230 V integrate (**IMG 3**)
- Vano portaoggetti integrato (**IMG 4**)
- Può essere usato con pialle



IMG 1
Esempio di utilizzo,
troncatrice non inclusa



IMG 2



IMG 3



IMG 4



IMG 5



IMG 6



IMG 7



IMG 8



IMG 9



IMG 10

Modello	UWT 3200	
ART.	590 0020	
DATI TECNICI		
Capacità	kg	225
Altezza min/max	mm	850/1000
Larghezza max	mm	2400
Dimensioni	mm	1600x600x850
Peso	kg	30

ART.	ACCESSORI OPZIONALI
519 0020	Piano (IMG 5)
519 0021	Guida di supporto (IMG 6)
590 0022	Coppia di barre di ancoraggio supplementari (2 pz) (IMG 7)
590 0023	Lampada illuminazione su barra di ancoraggio (IMG 8)
590 0024	Morsa con bloccaggio rapido (IMG 9)
590 0025	Kit supporti a rullo (2 pz) (IMG 10)

* I dati sopra riportati non sono impegnativi e a discrezione del costruttore possono essere modificati

SPACCALEGNA

SPACCALEGNA ORIZZONTALE PER LEGNA DA ARDERE

NOVITÀ

HSE

- Area di lavoro ingabbiata per una maggiore sicurezza
- Si può usare su tavolo da lavoro grazie alla forma orizzontale; ideale per lavori semplici e prolungati
- L'interruttore di sicurezza a due mani garantisce di operare in tranquillità
- Struttura in acciaio resistente alle torsioni
- Facile da trasportare grazie alle maniglie e alle ruote
- Occupa poco spazio grazie alle dimensioni ridotte

Modello	HSE 5-520 KH	
ART.	598 1005	
DATI TECNICI		
Max forza di fenditura	t	5
Max corsa	mm	375
Max lunghezza di taglio	mm	520
Max ø di taglio	mm	250
Velocità discesa	mm/s	37
Velocità salita	mm/s	61,7
Azionamento	motore elettrico	
Alimentazione 230 V 50 Hz	kW	2,2
Dimensioni	mm	1160x425x610
Peso	kg	50



DOTAZIONE

- Gabbia di protezione

ART.	ACCESSORI OPZIONALI
599 9000	Olio idraulico ISO 46 da 5l

SPACCALEGNA VERTICALI

HSE

- Versione verticale, adatta a legni corti e lunghi
- Struttura robusta, resistente agli urti, verniciata a polvere
- Il piano di appoggio si può regolare per adattarsi alla misura del legno
- Interruttore e presa combinati
- 400V/10A con invertitore di fase e protezione contro il sovraccarico
- Piatto basso per caricare grossi ceppi facilmente
- Facile da trasportare grazie al telaio con grandi ruote in gomma e al cilindro richiudibile
- Sistema idraulico industriale ad alte prestazioni con tubi di pressione a doppio rivestimento
- Interruttore di sicurezza a due mani
- Dispositivo di protezione secondo EN 609-1



HSE 22-1100



HSE 16-1100

Modello	HSE 16-1100	HSE 22-1100	
ART.	598 1016	598 1022	
DATI TECNICI			
Max forza di fenditura	t	15,3	23,4
Max corsa	mm	948	948
Max lunghezza di taglio	mm	1100	1100
Velocità discesa	mm/s	46-142	43-105
Velocità salita	mm/s	64	75
Azionamento	motore elettrico		
Alimentazione 400 V 50 Hz	kW	4,5	5,1
Altezza regolabile	mm	2000	2000
Dimensioni	mm	1050x1550x2500	1050x1550x2500
Peso	kg	274	297

* I dati sopra riportati non sono impegnativi e a discrezione del costruttore possono essere modificati

NASTRO TRASPORTATORE

NASTRO TRASPORTATORE PER LEGNA

NOVITÀ

FB 4500

- Nastro trasportatore per il carico e la movimentazione della legna da ardere con trogolo di trasporto completamente zincato e con montanti in acciaio
- Grazie all'altezza regolabile è ideale

per caricare automezzi e carri di varie dimensioni, con estrema facilità e semplicità.

- Trasporto e stoccaggio rapidi e semplici grazie alle ruote gommatae (Ø 400 mm) e al verricello manuale che per-

mette una regolazione dell'inclinazione da 5° a 45°. (IMG 1)

- Molto maneggevole e pratico, può infatti essere gestito anche da una sola persona.



IMG 1



IMG 2



IMG 3



Modello	FB 4500	
ART.	596 4500	
DATI TECNICI		
Larghezza nastro trasportatore	mm	250
Lunghezza nastro trasportatore	mm	4500
Velocità cinghia	m/s	0,8
Altezza di trasporto a 5°	mm	700
Altezza di trasporto a 45°	mm	3400
Lunghezza totale in posizione di lavoro 5°	mm	4800
Lunghezza totale in posizione di lavoro 45°	mm	3700
Lunghezza totale in posizione di lavoro 5°/45°	mm	1100
Altezza totale in posizione di lavoro 5°	mm	2130
Altezza totale in posizione di lavoro 45°	mm	3500
Dimensioni in posizione di stoccaggio	mm	2770x1100x2130
Alimentazione 400 V 50 Hz	kW	1,1
Peso	kg	245

ART.	ACCESSORI OPZIONALI
597 1010	Telaio con perno a sfera, gancio traino e con ruotino di sollevamento (IMG 2)
597 1011	Telaio con gancio agricolo per il trattore, barra di traino e con ruotino di sollevamento (IMG 3)

* I dati sopra riportati non sono impegnativi e a discrezione del costruttore possono essere modificati